





INHOUD

JUNO van A-Z

Het merk	Bladzijde	04 - 05	Afzuigkappen		
			Wetenswaardigheden	Bladzijde	44 - 47
Het design	Bladzijde	06 - 07	Vlakschermafzuigkappen	Bladzijde	48 - 49
			Wandafzuigkappen	Bladzijde	50 - 51
De productdiversiteit	Bladzijde	08 - 09	Overzicht	Bladzijde	52 - 53
Fornuizen & ovens			Vaatwassers		
Wetenswaardigheden	Bladzijde	10 - 17	Wetenswaardigheden	Bladzijde	54 - 59
Fornuizen	Bladzijde	18 - 19	Vaatwassers	Bladzijde	60 - 62
Ovens	Bladzijde	20 - 23	Overzicht	Bladzijde	63
Overzicht	Bladzijde	24 - 25			
			Koelapparaten		
Compacte apparaten			Wetenswaardigheden	Bladzijde	64 - 67
Wetenswaardigheden	Bladzijde	26 - 29	Koelapparaten	Bladzijde	68 - 73
Compacte apparaten	Bladzijde	30 - 31	Overzicht	Bladzijde	74 - 75
Kookplaten			Aanvullende uitrusting	Bladzijde	76 - 77
Wetenswaardigheden	Bladzijde	32 - 35			
Kookplaten	Bladzijde	36 - 37	Energie-efficiëntieklassen	Bladzijde	78
Inductie kookplaten	Bladzijde	38 - 41			
Kookplaten met afzuiging	Bladzijde	41	Contact & klantenservice	Bladzijde	79
Overzicht	Bladzijde	42 - 43			

GESCHIEDENIS & INNOVATIES

Competent op het gebied van koken met fossiele energie, olie, gas en elektriciteit.

1826 Oprichting Burger Hüttenwerk

1845 1e zogenaamde 'kookoven', wereldpremière

1889 1e kolenfornuis, Duitsland-première

1899 Registratie van de merknaam 'JUNO'

1927 1e gasfornuis, Duitsland-première

1931 1e elektrische fornuis, Duitsland-première

1957 1e heteluchtfornuis, Gastronomie,
min. Duitsland-première

1973 1e heteluchtfornuis, Huishoudelijke fornuizen,
min. Duitsland-première

1977 Stoomoven drukloos, Gastronomie,
min. Duitsland-première

1987 Stoomoven drukloos, Huishoudelijke fornuizen,
min. Duitsland-première

1990 Overname van de tak JUNO door Electrolux

2015 Exclusieve verkoop door Schüller Möbelwerk KG

1



2



3



4



5



1 Amerikaanse duurrbrander rond 1899

2 Tafelfornuis

3 Kookfornuis

4 JUNO reclameposter uit 1928

5 Reclameposter JUNO convectomaat

HET MERK

Wat in 1899 begon met een 'Amerikaanse duurbrander', staat tegenwoordig voor een uniek succesverhaal boordevol innovaties.

JUNO kijkt terug op meer dan 100 jaar kookgeschiedenis

Meer dan honderd jaar geleden deden zij hun intrede in Duitse huizen, de eerste zogenaamde 'Amerikaanse duurbranders' van het merk JUNO – genoemd naar de Romeinse godin van het huwelijk en de geboorte. Dat werd de opmaat voor een geschiedenis vol ideeën en innovaties. Tegenwoordig is JUNO wat betreft koken synoniem aan de hoogste competentie. Uit de ideeënwerkplaats uit Herborn kwamen ontwikkelingen die het koken moesten revolutioneren.

Van rokende kolenoven tot modern hightech-fornuis

Door zijn goede regelbaarheid en zijn uitstekende verwarmingseigenschappen, maar vooral door zijn, voor toenmalige begrippen, eindeloos lange brandduur van 40 uur gold de Amerikaanse duurbrander uit 1899 als marktinnovatie en hoogstandje van wat technisch realiseerbaar was. Ook wel bekend en in miljoenen huishoudens te vinden waren naast de duurbranders, de JUNO kookovens. Deze met hout en kolen gestookte, vaak rijk versierde prachtexemplaren vormden het middelpunt van het huis. Het leven van een gezin speelde zich verregaand in de keuken af en met de JUNO fornuizen werd gekookt, gebraden, gebakken en gestookt. En vaak hing het wasgoed er ook nog boven te drogen. Aanzienlijk vereenvoudigd werd het werk in het huishouden toen JUNO in 1927 het eerste gasfornuis op de markt bracht. Kolen slepen, as weggooiën – dat was in ieder geval in die keukens verleden tijd, waarin een gasaansluiting en het noodzakelijke muntgeld was. Een andere première volgde in 1932: het eerste elektrische fornuis in Duitsland, eveneens van JUNO, werd in gebruik genomen en luidde een geheel nieuw tijdperk in de keukens in Europa in.

Topprestaties door technologietransfer

Een andere mijlpaal bij de ontwikkeling van het merk werd in 1957 gezet: de eerste fornuizen voor bedrijfskeukens liepen in Herborn van de band. De technologieën die ontwikkeld

waren om aan de hoogste eisen voor professionele toepassingen te voldoen, deden steeds vaker ook hun intrede bij de fornuizen voor de huishoudens. Tenslotte profiteert de klant daarvan, hij krijgt innovatieve en onder zware omstandigheden geteste techniek.

Een van de meest spectaculaire innovaties, de JUNO convectomaat, kwam in de jaren zeventig op de markt. Deze oven werkte voor het eerst met een intensieve verdeling van hetelucht – onmisbaar bijv. voor een perfecte bereiding van grote stukken vlees of het gelijktijdig bakken of braden op max. drie bakplaten.

Bio-stomen – gezond en lekker

Met het 'bio-stomen' heeft JUNO een nieuwe revolutie in de kooktechniek gepresenteerd. Het bereiden in drukloos stromende stoom is de meest behoedzame en energiezuinige methode om gerechten te bereiden. De smaakstoffen en de vitamines en mineralen in de voedingsstoffen blijven hierbij zoveel mogelijk bewaard. Groente bijvoorbeeld – vaak slechts als bijzaak en als gezonde verplichting gevoeld – blijft knapperig en behoudt zijn karakteristieke eigen smaak. De bediening is geniaal en simpel. Water in de bij het fornuis hiervoor aangebrachte waterlade vullen en de bereidingstijd instellen. Al het andere doet het fornuis vanzelf: zijn Thermotronic technologie zorgt ervoor dat de gewenste temperatuur in de ovenruimte constant wordt gehouden. De ingebouwde timer bewaakt de gaarduur.

JUNO – een modern merk

Met het overnemen van deze tak door het Electrolux-concern in 1990 heeft JUNO een competente partner in zijn branche gevonden. De complete competentie van de internationale productontwikkeling is hier gebundeld. In 2015 krijgt het gerenommeerde merk JUNO een relaunch door de exclusieve verkoop bij de firma Schüller Möbelwerk KG.

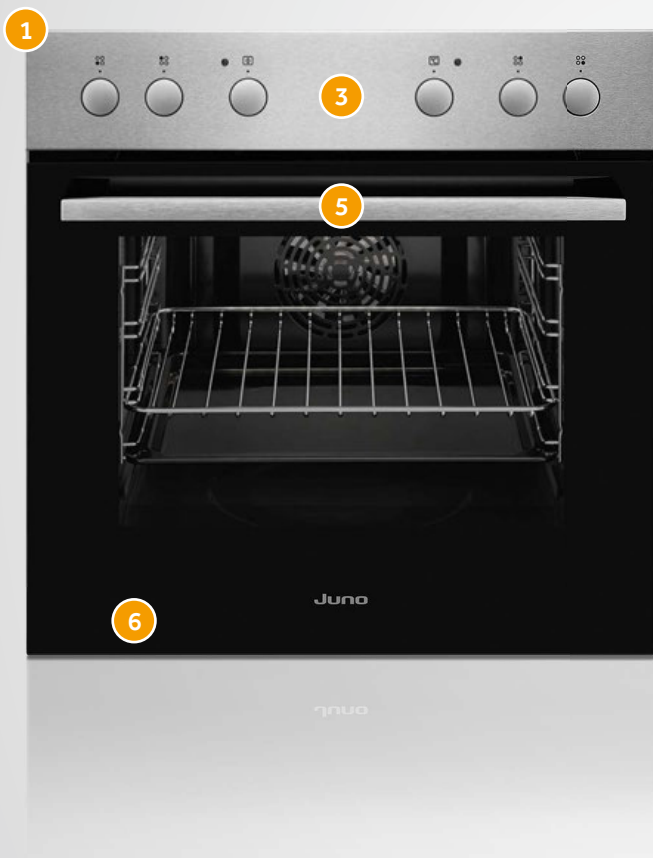

1 Edelstaal frontpaneel
Edelstaal voorzien van antivinger-coating geeft de bakoven een stralend uiterlijk.

3 Bedieningselementen
Normale of verzinkbare knopbediening vormen samen met het edelstaal bedieningspaneel een homogene eenheid.

5 Greep
Smal en slank in edelstaal en ook antivinger-coating.

2 Glazen frontpaneel
Het frontpaneel van de SELECTION serie is uitgevoerd in elegant zwart glas.

4 Bedieningselementen SELECTION
De SELECTION serie – verzinkbare knoppen of volledig glad met Touch Control.

6 Volledig glazen deur
De volledig glazen deur zorgt voor een harmonisch totaalbeeld.

HET DESIGN

Een fraaie verpakking voor een voortreffelijke inhoud.

Moderne keuken – mooie apparaten

Bij uw nieuwe keuken spelen veel factoren een rol: ergonomie, onderhoudsvriendelijkheid, geoptimaliseerde handelingen, de aanschafprijs en natuurlijk ook erg belangrijk – de keuze van de apparatuur. Hierbij is sprake van veel praktische details, technische innovaties en dus een groot aantal beslissingen die moeten worden genomen.

Bij al dit technische vernuft is echter ook het design van de apparaten belangrijk. Want die moeten een actuele, tijdloze uitstraling hebben en goed in de geplande keuken geïntegreerd kunnen worden.

Design JUNO & design JUNO SELECTION

Om de keuze voor u iets te vereenvoudigen: beide lijnen bieden technische eigenschappen en energiebesparing op het hoogste niveau. Waarin zij verschillen zijn de designkenmerken evenals de technische extra's en daardoor dus ook de prijs. Op de volgende productpagina's vindt u een nauwkeurige, overzichtelijke weergave van de verschillende kenmerken.

DE SERIES

Twee JUNO series – voor elke smaak.

Design JUNO

Tijdloze vorm en een optimale prijs-kwaliteitsverhouding!

De designtaal: Hoogwaardige volledig glazen deur op ovens en kookplaten gecombineerd met een modern roestvrijstalen paneel.

De techniek: alles wat u nodig heeft! Energiezuinig en comfortabel!

Design JUNO SELECTION

Chic en technisch – voldoet aan de hoogste eisen.

Het design: elegant glazen paneel bij de oven. Fraai bedieningspaneel bij de afzuigkap. Met het gebruik van veel zwart en glas volgen wij de actuele trend op het gebied van apparatuur.

De techniek: alles waarvan u droomt technisch geperfectioneerd!

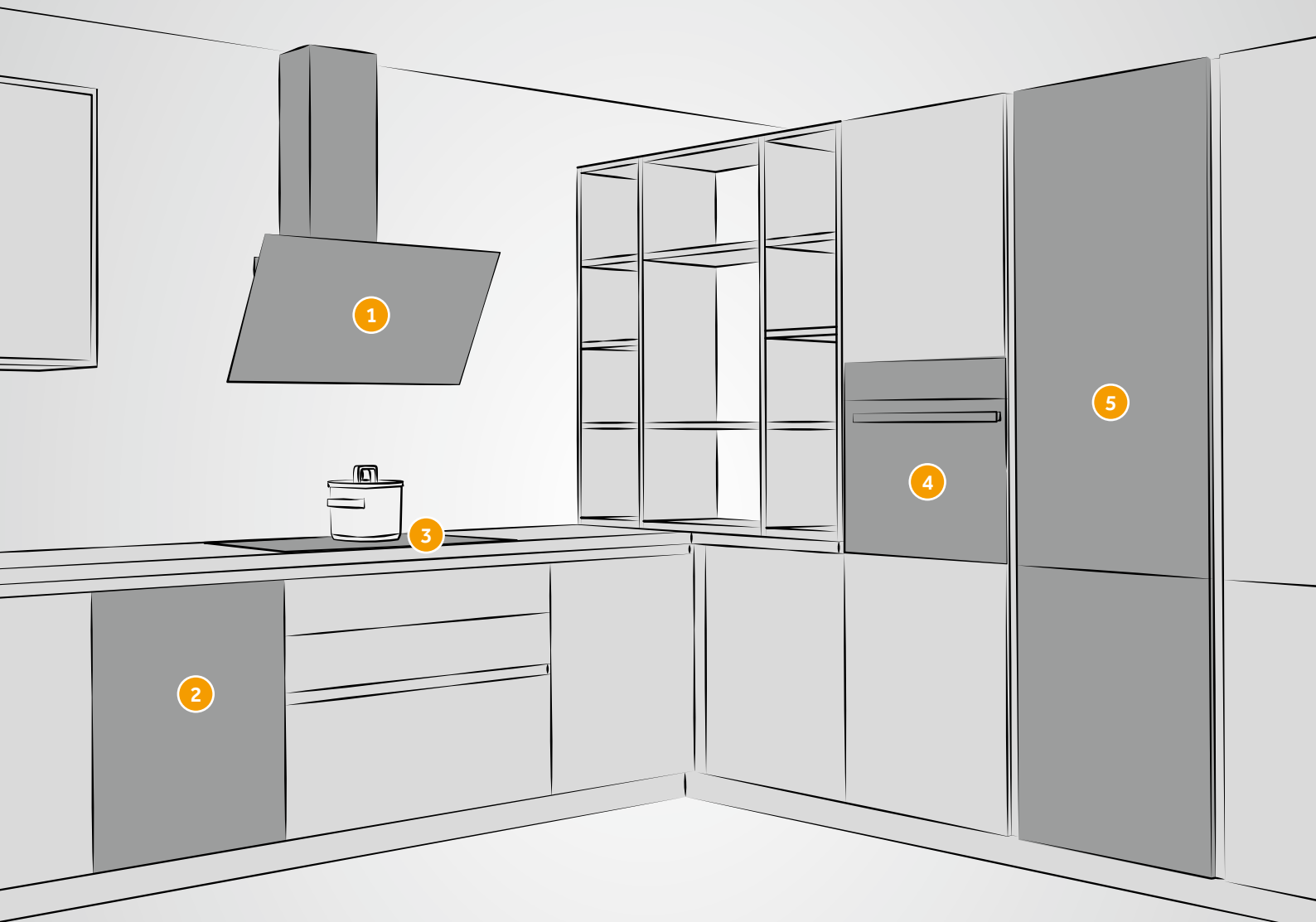

1 Luchtafvoer & recirculatie
Effectief en stil – zo moet hij zijn, de perfecte afzuigkap!

2 Reinigen
U hoeft niet bang te zijn voor grote bergen borden en pannen: de vaatwassers van JUNO helpen u bij het wegwerken hiervan!

3 Koken & bakken
Hob®Hood, Braadzone, Powerfunctie, aankookregeling, driekrings kookzone: functies om van te dromen!

4 Bakken & stomen
Elegante apparaten met verschillende uitrustingsniveaus voor een geheel nieuwe manier van koken!

5 Koelen & vriezen
De supermarkt in uw eigen keuken: houdt lang vers en knapperig dankzij de nieuwste techniek!

DE PRODUCTDIVERSITEIT

Vorbereiden, koken en opruimen – alles uit één hand.

De keuken als middelpunt van het leven

In de loop van de tijd is de betekenis van de keuken sterk veranderd. Was de keuken vroeger meer een soort van klein kamertje, waarin de huisvrouw alleen stond en kookte, tegenwoordig is de keuken het middelpunt van het leven geworden. Het grondoppervlak voor de keuken wordt bij nieuwbouwhuizen steeds verder naar voren geplaatst en veel groter gepland dan in de jaren '80 en '90. De keuken is tegenwoordig een communicatiecentrale en ontmoetingsplek voor het gezin en vrienden.

Ook de betekenis van koken op zich is veranderd. Koken is een gebeurtenis geworden en veel hobbykoks bereiken met hun kookkunsten bijna een professioneel niveau. Dagelijks zien wij op de televisie kook- en bakprogramma's en sterrenkoks hebben in de bevolking een cultstatus gekregen. Het thema gezonde voeding wordt steeds belangrijker.

Beter koken met Juno

Gelukkig kunt u uw keuken met JUNO helemaal volgens uw eigen wensen en eisen inrichten! Hierbij is het natuurlijk

belangrijk, hoe vaak u kookt, voor hoeveel mensen en hoe gecompliceerd uw gerechten zijn.

U vindt bij JUNO voor alle omstandigheden de passende apparatuur. Van de functionele, voordelige variant JUNO tot aan design en techniek in perfectie bij JUNO SELECT-ON. Het productassortiment omvat 65 apparaten en rust uw keuken compleet uit, van het voorbereiden en koken tot aan het opruimen.

Gevoelskwesies

Wanneer u zich bezig gaat houden met de apparaten van JUNO zult u vaststellen dat er op het gebied van techniek nieuwe ontwikkelingen zijn waar u echt enthousiast over wordt. Zoals NoFrost in de koelapparaten, inductie voor de kookplaat, flexibiliteit van de nieuwe vaatwassers, de combi stoom of Hob²Hood. Kies voor apparaten die over functies beschikken die u altijd al wilde hebben en bij uw leven passen, JUNO levert u alle apparaten uit één hand.



1 LC-display
Alles overzichtelijk weergegeven.

3 Antivinger edelstaal-coating
Nauwelijks zichtbare vingerafdrukken.

5 CoolDoor
Binnen heet, buiten koel.

2 Touch Control
Innovatief en chic design.

4 Volledig glazen deur bij JUNO SELECTION
De gladde buiten- en binnendeur garandeert een eenvoudige reiniging.

6 Ruimtelijk wonder
72 liter ovenvolume, 5 niveaus en XL-ruit.

JUNO FORNUIZEN & OVENS

Fornuizen en ovens van JUNO – om aan de meest uiteenlopende wensen bij het koken te kunnen voldoen.

De oven als hart van de keuken

Als met de keuken op zich al zeer veel herinneringen uit de jeugd zijn verbonden, dan weerspiegelt het fornuis of de oven vast en zeker veel positieve emoties. De spanning wanneer de cake eindelijk was gerezen of de frietjes's mid-dags goud glanzend uit de oven werden gehaald, om maar te zwijgen van de heerlijke geuren.

De droom van het bakken

Als onze moeders hadden geweten welke functies tegenwoordig mogelijk zijn, dan hadden ze daar vast en zeker over gedroomd! Vooral op het gebied van functies bieden de apparaten van JUNO veel aspecten die het dagelijkse leven enorm veraangenamen. Pyrolyse is een waar toverwoord als het om het reinigen van de oven gaat en de antivinger edelstaal-coating doet precies wat zijn naam al zegt – hij zorgt voor een smetteloos uiterlijk!

Ook bij het bereiden van gerechten zijn de functies van JUNO tegenwoordig op het hoogste niveau. Het bakje water op de bodem van de oven wordt comfortabel vervangen door de stoomondersteuning. Mals vlees met een knapperig korstje is dan geen enkel probleem meer. Dankzij de hetelucht met ringvormig verwarmingselement ontstaan er nieuwe mogelijkheden bij de bereiding van gerechten, want de gelijkmatige verdeling van de warmte in de oven maakt het mogelijk om verschillende gerechten op max. drie niveaus tegelijkertijd te bereiden.

Iedere kok zijn eigen oven

Welke functies u kiest voor uw nieuwe fornuis of oven, moet u laten afhangen van de eisen die u bij het koken stelt. Bent u een echte fijnproever en heeft u voortdurend gasten over de vloer? Of bent u meer ongecompliceerd en wilt u snel resultaten zien? Wat uw wensen ook zijn – met de apparaten van JUNO geldt: u kookt beter!

JUNO FORNUIZEN & OVENS

Fornuizen en ovens van JUNO – om aan de meest uiteenlopende wensen bij het koken te kunnen voldoen.

Design: JUNO



Edelstaal blende met opgezette draaiknoppen



Eenvoudige en snelle bediening dankzij opgezette draaiknoppen.

Edelstaal blende met verzinkbare draaiknoppen



Eenvoudige en snelle bediening alsook reiniging dankzij verzinkbare draaiknoppen.

Design: JUNO SELECTION



Glazen blende met verzinkbare draaiknoppen



Eenvoudige en snelle bediening alsook reiniging dankzij verzinkbare draaiknoppen, die in combinatie met de glazen blende voor een bijzondere designoplossing zorgen.

Glazen blende met Touch Control



De touch-bediening zorgt voor een innovatieve bediening en een eenvoudige en snelle reiniging. In combinatie met de naadloze glazen blende biedt dit een bijzondere designoplossing.



Antivinger edelstaal-coating

De antivinger edelstaal-coating zorgt voor meer glans in uw keuken. Vingerafdrukken op het edelstaal behoren hiermee grotendeels tot het verleden.



Energie-efficiëntieklasse A en A+

De fornuizen en ovens van JUNO beschikken allemaal over energie-efficiëntieklasse A en A+.



Standaard



Standaard

Elektronische klok

De elektronische klok biedt naast de tijd ook handige functies als kookwekker, instelling van de gebruiksduur en bij specifieke apparaten het automatisch in- / uitschakelen van de oven.



LC-display

Het LC-display toont overzichtelijk alle belangrijke functies als gekozen verwarmingswijze, geselecteerd automatisch programma, opwarmstatus, actuele oventemperatuur, restwarmte-weergave en nog veel meer. In uitgeschakelde staat kan dit tevens als elektronische klok en kookwekker worden gebruikt.



Soft Closing

Vanaf een bepaalde hoek sluit de deur automatisch en wordt het sluitproces zacht en geruisloos beëindigd op de laatste centimeters.



Volledig glazen binnendeur

De meerlaagse, volledig glazen ovendeur biedt een glad, eenvoudig te reinigen binnenoppervlak, dat bij bijzondere verontreiniging dankzij zijn constructie zonder gereedschap gedemonteerd en dus probleemloos gereinigd kan worden.



Koelventilator met automatische naloop

De koelventilator zorgt ervoor dat de hetelucht eerst wordt afgekoeld voordat hij de oven verlaat, deze is ook na het uitschakelen van de oven nog ca. 5 à 7 minuten automatisch actief. Hierdoor koelt de ovenruimte en dus ook de fronttemperatuur sneller af.

Standaard

CoolDoor

De meerlaagse, glazen ovendeur met reflecterende coating zorgt ervoor dat de warmte in de oven blijft en de raamtemperatuur aan de buitenkant relatief koel. Bij sommige apparaten max. 15 °C boven kamertemperatuur.



Hetelucht

De verwarmingswijze 'hetelucht' functioneert op basis van een ringvormig verwarmingselement en zorgt voor een gelijkmatige verdeling van de warmte in de oven. Hierdoor kan er op max. 3 niveaus tegelijkertijd gebakken en dus energie en geld bespaard worden.

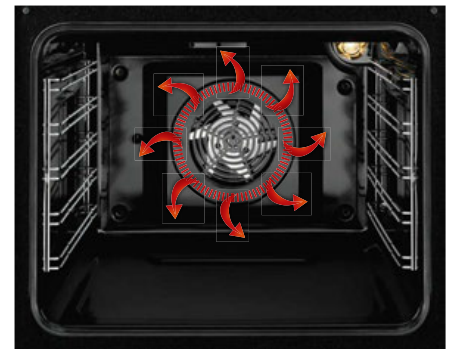

Hetelucht Plus

Een unieke combinatie van de klassieke hetelucht met extra toegevoerd vocht. 'Hetelucht plus' zorgt niet alleen voor meer smaak, maar ook voor heerlijk bruine korstjes.



Air pulsé humide

Combinaison exclusive ventilateur et chaleur de voûte / sole avec aération minimale de la cavité. Convient particulièrement bien à la cuisson de biscuits et de gratins.



Vochtige boven- / onderwarmte

Bakken en braden op één niveau met weinig ovenruimteventilatie.



JUNO FORNUIZEN & OVENS

Fornuizen en ovens van JUNO – om aan de meest uiteenlopende wensen bij het koken te kunnen voldoen.

Brood bakken

Hiermee wordt de buitenkant heerlijk knapperig maar blijft de binnenkant luchtig.



Regenereren

Om gerechten voorzichtig met stoom te verwarmen.



Pyrolyse

Pyrolytische zelfreiniging is de gemakkelijkste manier om de oven te reinigen. Resten verbranden bij hoge hitte in de oven tot as, die daarna moeiteloos kan worden opgenomen.



Ovenbinnenruimte glad

Na het verwijderen van de telescopische geleiding (en het rooster aan de zijkant) blijven er gladde ovenwanden over. Een constructiekenmerk dat de reiniging aanzienlijk vereenvoudigt.



Telescopische geleiding los leverbaar

De optioneel verkrijgbare telescopische geleiding van JUNO stellen u in staat om de oven gemakkelijk in- en uit te ruimen. De volledig uittrekbare elementen zorgen voor meer veiligheid, omdat de bakblikken en roosters compleet uit de ovenruimte kunnen worden getrokken.



Ovenbinnenruimte standaard

De minimaal 57 liter grote ovenruimte biedt voldoende ruimte om verschillende gerechten op max. 4 niveaus te kunnen bereiden.

Standaard



Ovenruimte XL

De ovens uit de serie SELECTION beschikken over een extra grote ovenruimte van 72 liter en dus over 25 % meer ruimte op het bakblik. Hier is zelfs voor extra grote gerechten voldoende ruimte. Een ander voordeel: door het gelijktijdig bakken van grotere hoeveelheden (bijv. koekjes) bespaart u niet alleen waardevolle tijd, maar ook energie.

















VERWARMINGSSYSTEMEN

Overzicht pictogrammen

Stoom (100 % stoom)		Grillstand 1		Pizzastand	
Combistomen lage vochtigheid (25 % stoom, 75 % hetelucht)		Grillstand 2		Brood bakken	
Combistomen hoge vochtigheid (50 % stoom, 50 % hetelucht)		Circulatie		Bio Garen	
Boven- / onderwarmte		Vochtige circulatie		Eco braden	
Vochtige boven- / onderwarmte		Hetelucht		Warmhouden	
Aparte onderwarmte		Vochtige hetelucht		Ontdooien	
Circulatiegrill		Hetelucht Plus		Regenereren	
Heteluchtgrill		Diepvriesgerechten			

FUNCTIES | UITRUSTING

Overzicht pictogrammen

Touch Control		LC-display		Soft Closing	
Antivinger edelstaal-coating		CoolDoor, max. 40 °C boven kamertemperatuur		Toevoeging van vocht	
Energie-efficiëntieklasse A		CoolDoor, max. 30 °C boven kamertemperatuur		Ovenruimte XL	
Energie-efficiëntieklasse A+		CoolDoor, max. 20 °C boven kamertemperatuur		Pyrolyse	
Elektronische klok		CoolDoor, max. 15 °C boven kamertemperatuur		Kerntemperatuursensor	



1 LC-display
Alles overzichtelijk weergegeven.

2 Touch Control
Innovatief en chic design.

3 Watertank
Vulopening voor de stoomoven met externe stoomopwekking.

4 Kerntemperatuursensor
Zorgt voor het perfecte gaarresultaat.

JUNO COMBI-STOOMOVEN

Combi-stoomoven van JUNO – voor meer smaak en behoud van voedingswaarden.

Technologie waar u van gaat smullen

Ontdek alle mooie aspecten van het koken in één apparaat – en beleef veel plezier aan de bijzondere ideeën en recepten. De combi-stoomoven combineert stoom en hitte in een perfect op elkaar afgestemde harmonie. Uit het samenspel van deze twee krachten ontstaan veel nieuwe mogelijkheden: braadgerechten en bakwaren, ovenschotels en soufflés worden lekker knapperig van buiten en blijven van binnen heerlijk sappig. En ook de andere veelzijdige kunsten van dit multitalent zullen bij u volledig in de smaak vallen.

Gewoon gezond: garen met stoom

De mensheid maakt al duizenden jaren gerechten gaar met stoom. Het is de moeite waard om deze traditie opnieuw te ontdekken met de modernste techniek: geen andere gaarmethode ontziet de ingrediënten zo nadrukkelijk en laat de consistentie van de levensmiddelen zo betrouwbaar intact. Zo kunnen bijv. groenten met tot maar liefst 50% meer vitamines en tot 80% meer mineralen worden bereid – en natuurlijk met 100% smaakbehoud.

Stoom (100% stoom)

Drukloos garen met behoud van voedingswaarden voor groente, bijgerechten als rijst en knoedels, vis en fruit. Ook kwetsbare levensmiddelen behouden hun consistentie, kleur en vooral hun smaak. Met stoom ge-gaarde groente bevat tot maar liefst 50% meer vitamine dan gekookte groente; de mineralen blijven nagenoeg volledig behouden.



Combistomen lage vochtigheid (25% stoom, 75% hetelucht)

De functie voor alles, wat van buiten lekker knapperig bruin en van binnen zacht en sappig moet zijn: (braad-) vlees, gratins, brood en broodjes lukken zonder uit te drogen – en zonder dat u hierbij de wacht hoeft te houden. Het geheim is de perfecte combinatie van stoom en hetelucht – altijd in de juiste verhouding.



Combistomen hoge vochtigheid (50% stoom, 50% hetelucht)

De functie voor fijn en delicaat voedsel. Voor zachte soufflés, malse ovenschotels, mooie terrines of puddings – en voor meer afwisseling. Er blijft meer vocht achter in de gerechten, waardoor juist ovenschotels heel goed lukken en los en licht blijven. Hiermee kan echt iedereen op sterren-niveau koken.



Kerntemperatuursensor

Wilt u weten, wanneer een gerecht de juiste kerntemperatuur heeft bereikt? De kerntemperatuursensor verschaft u direct informatie van binnenuit. Of u nu voor 'medium' of 'well-done' kiest, de sonde geeft aan wanneer het gaarproces is afgesloten. Dat is dus moeiteloze controle.





JUNO JH040A2

Inbouwfornuis

4 Verwarmingssystemen

- Boven- / onderwarmte
- Vochtige boven- / onderwarmte
- Aparte onderwarmte
- Grillstand 1

Uitrusting

- Ovenruimte met inhangrooster
- Telescopische geleiding los leverbaar
- Koelventilator met automatische naloop
- Volledig glazen binnendeur
- Opgezette draaiknoppen
- Antivinger edelstaal-coating
- Controlelampje AAN / UIT
- Controlelampje oventemperatuur
- Veiligheidsuitschakeling

Accessoires

- 1 bakblik, geëmailleerd
- 1 rooster

Technische data

Energieverbruik	
· Conventioneel	0,80 kWh
· Circulatie / hetelucht	–
Ovenruimte	70 liter
Temperatuurbereik	50 - 250 °C
Energie-efficiëntieklasse ¹⁾	A



JUNO JH070A2

Inbouwfornuis

7 Verwarmingssystemen

- Boven- / onderwarmte
- Aparte onderwarmte
- Circulatiegrill
- Grillstand 1
- Circulatie
- Vochtige circulatie
- Ontdooien

Uitrusting

- Ovenruimte met inhangrooster
- Telescopische geleiding los leverbaar
- Koelventilator met automatische naloop
- Volledig glazen binnendeur
- Opgezette draaiknoppen
- Antivinger edelstaal-coating
- Controlelampje AAN / UIT
- Controlelampje oventemperatuur
- Veiligheidsuitschakeling

Accessoires

- 1 bakblik, geëmailleerd
- 1 rooster

Technische data

Energieverbruik	
· Conventioneel	0,90 kWh
· Circulatie / hetelucht	0,78 kWh
Ovenruimte	65 liter
Temperatuurbereik	50 - 250 °C
Energie-efficiëntieklasse ¹⁾	A



JUNO JH070B2

Inbouwfornuis

7 Verwarmingssystemen

- Boven- / onderwarmte
- Aparte onderwarmte
- Circulatiegrill
- Grillstand 1
- Circulatie
- Vochtige circulatie
- Ontdooien

Uitrusting

- Ovenruimte met inhangrooster
- Telescopische geleiding los leverbaar
- Koelventilator met automatische naloop
- Volledig glazen binnendeur
- Verzinkbare draaiknoppen
- Antivinger edelstaal-coating
- Controlelampje AAN / UIT
- Controlelampje oventemperatuur
- Veiligheidsuitschakeling

Accessoires

- 1 bakblik, geëmailleerd
- 1 rooster

Technische data

Energieverbruik	
· Conventioneel	0,90 kWh
· Circulatie / hetelucht	0,78 kWh
Ovenruimte	65 liter
Temperatuurbereik	50 - 250 °C
Energie-efficiëntieklasse ¹⁾	A



JUNO JH071B2

Inbouwfornuis

7 Verwarmingssystemen

- Boven- / onderwarmte
- Aparte onderwarmte
- Circulatiegrill
- Grillstand 1
- Circulatie
- Vochtige circulatie
- Ontdooien

Uitrusting

- Ovenruimte met inhangrooster
- Telescopische geleiding los leverbaar
- Koelventilator met automatische naloop
- Volledig glazen binnendeur
- Verzinkbare draaiknoppen
- Antivinger edelstaal-coating
- Controlelampje AAN / UIT
- Controlelampje oventemperatuur
- Elektronische klok
- Veiligheidsuitschakeling

Accessoires

- 1 bakblik, geëmailleerd
- 1 rooster

Technische data

Energieverbruik	
• Conventioneel	0,83 kWh
• Circulatie / hetelucht	0,75 kWh
Ovenruimte	65 liter
Temperatuurbereik	50 - 250 °C
Energie-efficiëntieklasse ¹⁾	A



JUNO SELECTION JH084C1

Inbouwfornuis

8 Verwarmingssystemen

- Boven- / onderwarmte
- Aparte onderwarmte
- Heteluchtgrill
- Grillstand 2
- Hetelucht
- Vochtige hetelucht
- Hetelucht plus
- Pizzastand

Uitrusting

- Ovenruimte XL
- Ovenruimte met inhangrooster
- Telescopische geleiding los leverbaar
- Toevoeging van vocht
- Koelventilator met automatische naloop
- Volledig glazen binnendeur
- CoolDoor, max. 40 °C boven kamertemperatuur
- Soft Closing
- Verzinkbare draaiknoppen
- Antivinger edelstaal-coating
- Controlelampje AAN / UIT
- Controlelampje oventemperatuur
- Elektronische klok
- Veiligheidsuitschakeling

Accessoires

- 1 universele blik, geëmailleerd
- 1 rooster

Technische data

Energieverbruik	
• Conventioneel	0,93 kWh
• Circulatie / hetelucht	0,81 kWh
Ovenruimte	72 liter
Temperatuurbereik	50 - 275 °C
Energie-efficiëntieklasse ¹⁾	A

1) Energieklassen (schaal) A+++ tot D



JUNO JB040A2

Inbouwoven

4 Verwarmingssystemen

- Boven- / onderwarmte
- Vochtige boven- / onderwarmte
- Aparte onderwarmte
- Grillstand 1

Uitrusting

- Ovenruimte met inhangrooster
- Telescopische geleiding los leverbaar
- Koelventilator met automatische naloop
- Volledig glazen binnendeur
- Opgezette draaiknoppen
- Antivinger edelstaal-coating
- Controlelampje AAN / UIT
- Controlelampje oventemperatuur
- Veiligheidsuitschakeling

Accessoires

- 1 bakblik, geëmailleerd
- 1 rooster

Technische data

Energieverbruik	
· Conventioneel	0,80 kWh
· Circulatie / hetelucht	–
Ovenruimte	70 liter
Temperatuurbereik	50 - 250 °C
Energie-efficiëntieklasse ¹⁾	A



JUNO JB070A2

Inbouwoven

7 Verwarmingssystemen

- Boven- / onderwarmte
- Aparte onderwarmte
- Circulatiegrill
- Grillstand 1
- Circulatie
- Vochtige circulatie
- Ontdooien

Uitrusting

- Ovenruimte met inhangrooster
- Telescopische geleiding los leverbaar
- Koelventilator met automatische naloop
- Volledig glazen binnendeur
- Opgezette draaiknoppen
- Antivinger edelstaal-coating
- Controlelampje AAN / UIT
- Controlelampje oventemperatuur
- Veiligheidsuitschakeling

Accessoires

- 1 bakblik, geëmailleerd
- 1 rooster

Technische data

Energieverbruik	
· Conventioneel	0,90 kWh
· Circulatie / hetelucht	0,78 kWh
Ovenruimte	65 liter
Temperatuurbereik	50 - 250 °C
Energie-efficiëntieklasse ¹⁾	A



JUNO JB070B2

Inbouwoven

7 Verwarmingssystemen

- Boven- / onderwarmte
- Aparte onderwarmte
- Circulatiegrill
- Grillstand 1
- Circulatie
- Vochtige circulatie
- Ontdooien

Uitrusting

- Ovenruimte met inhangrooster
- Telescopische geleiding los leverbaar
- Koelventilator met automatische naloop
- Volledig glazen binnendeur
- Verzinkbare draaiknoppen
- Antivinger edelstaal-coating
- Controlelampje AAN / UIT
- Controlelampje oventemperatuur
- Veiligheidsuitschakeling

Accessoires

- 1 bakblik, geëmailleerd
- 1 rooster

Technische data

Energieverbruik	
· Conventioneel	0,90 kWh
· Circulatie / hetelucht	0,78 kWh
Ovenruimte	65 liter
Temperatuurbereik	50 - 250 °C
Energie-efficiëntieklasse ¹⁾	A



JUNO JB071B2

Inbouwoven

7 Verwarmingssystemen

- Boven- / onderwarmte
- Aparte onderwarmte
- Circulatiegrill
- Grillstand 1
- Circulatie
- Vochtige circulatie
- Ontdooien

Uitrusting

- Ovenruimte met inhangrooster
- Telescopische geleiding los leverbaar
- Koelventilator met automatische naloop
- Volledig glazen binnendeur
- Verzinkbare draaiknoppen
- Antivinger edelstaal-coating
- Controlelampje AAN / UIT
- Controlelampje oventemperatuur
- Elektronische klok
- Veiligheidsuitschakeling

Accessoires

- 1 bakblik, geëmailleerd
- 1 rooster

Technische data

Energieverbruik	
• Conventioneel	0,90 kWh
• Circulatie / hetelucht	0,78 kWh
Ovenruimte	65 liter
Temperatuurbereik	50 - 250 °C
Energie-efficiëntieklasse ¹⁾	A



JUNO JB096B3

Inbouwoven met pyrolyse

9 Verwarmingssystemen

- Boven- / onderwarmte
- Aparte onderwarmte
- Heteluchtgrill
- Grillstand 1
- Hetelucht
- Vochtige hetelucht
- Diepvriesgerechten
- Pizzastand
- Ontdooien

Uitrusting

- Ovenruimte met inhangrooster
- Telescopische geleiding los leverbaar
- Pyrolyse-zelfreiniging, 3 standen
- Koelventilator met automatische naloop
- Volledig glazen binnendeur
- CoolDoor, max. 15 °C boven kamertemperatuur, max. 30 °C bij pyrolyse
- Touch Control bediening
- Verzinkbare draaiknoppen
- Antivinger edelstaal-coating
- Restwarmte-weergave
- Elektronische klok
- Temperatuursuggestie
- Elektronische temperatuurregeling
- Weergave werkelijke temperatuur
- Kinderbeveiliging
- Veiligheidsuitschakeling
- Deurvergrendeling bij ingeschakelde pyrolyse

Accessoires

- 1 bakblik, geëmailleerd
- 1 rooster

Technische data

Energieverbruik	
• Conventioneel	0,93 kWh
• Circulatie / hetelucht	0,69 kWh
Ovenruimte	65 liter
Temperatuurbereik	50 - 250 °C
Energie-efficiëntieklasse ¹⁾	A+



JUNO SELECTION JB084C1

Inbouwoven

8 Verwarmingssystemen

- Boven- / onderwarmte
- Aparte onderwarmte
- Heteluchtgrill
- Grillstand 2
- Hetelucht
- Vochtige hetelucht
- Hetelucht plus
- Pizzastand

Uitrusting

- Ovenruimte XL
- Ovenruimte met inhangrooster
- Telescopische geleiding los leverbaar
- Toevoeging van vocht
- Koelventilator met automatische naloop
- Volledig glazen binnendeur
- Soft Closing
- Verzinkbare draaiknoppen
- Antivinger edelstaal-coating
- Controlelampje AAN / UIT
- Controlelampje oventemperatuur
- Elektronische klok
- Veiligheidsuitschakeling

Accessoires

- 1 universeel blik, geëmailleerd
- 1 rooster

Technische data

Energieverbruik	
• Conventioneel	0,93 kWh
• Circulatie / hetelucht	0,81 kWh
Ovenruimte	72 liter
Temperatuurbereik	50 - 275 °C
Energie-efficiëntieklasse ¹⁾	A

1) Energieklassen (schaal) A+++ tot D



JUNO SELECTION JB121D0

Inbouwoven

12 Verwarmingssystemen

- Boven- / onderwarmte
- Aparte onderwarmte
- Heteluchtgrill
- Grillstand 2
- Hetelucht
- Vochtige hetelucht
- Diepvriesgerechten
- Pizzastand
- Bio garen
- Eco braden
- Warmhouden
- Ontdooien

Uitrusting

- Ovenruimte XL
- Ovenruimte met inhangrooster
- Telescopische geleiding los leverbaar
- Koelventilator met automatische nalooop
- Volledig glazen binnendeur
- CoolDoor, max. 30°C boven kamertemperatuur
- Soft Closing
- Touch Control bediening
- Antivinger edelstaal-coating
- Elektronische klok / LC-display
- 9 automatische programma's
- Temperatuursuggestie
- Elektronische temperatuurregeling
- Weergave werkelijke temperatuur
- Snelle opwarming
- Kinderbeveiliging
- Veiligheidsuitschakeling

Accessoires

- 1 bakblik, geëmailleerd
- 1 universele braadslede, geëmailleerd
- 1 rooster

Technische data

Energieverbruik	
· Conventioneel	0,93 kWh
· Circulatie / hetelucht	0,69 kWh
Ovenruimte	72 liter
Temperatuurbereik	30 - 300°C
Energie-efficiëntieklasse ¹⁾	A+



JUNO SELECTION JB126D2

Inbouwoven met pyrolyse

12 Verwarmingssystemen

- Boven- / onderwarmte
- Aparte onderwarmte
- Heteluchtgrill
- Grillstand 2
- Hetelucht
- Vochtige hetelucht
- Diepvriesgerechten
- Pizzastand
- Bio garen
- Eco braden
- Warmhouden
- Ontdooien

Uitrusting

- Ovenruimte XL
- Ovenruimte met inhangrooster
- Telescopische geleiding los leverbaar
- Pyrolyse-zelfreiniging, 3 standen
- Koelventilator met automatische nalooop
- Volledig glazen binnendeur
- CoolDoor, max. 20°C boven kamertemperatuur, max. 40°C bij pyrolyse
- Soft Closing
- Touch Control bediening
- Antivinger edelstaal-coating
- Elektronische klok / LC-display
- 9 automatische programma's
- Temperatuursuggestie
- Elektronische temperatuurregeling
- Weergave werkelijke temperatuur
- Snelle opwarming
- Kinderbeveiliging
- Veiligheidsuitschakeling
- Deurvergrendeling bij ingeschakelde pyrolyse

Accessoires

- 1 bakblik, geëmailleerd
- 1 universele braadslede, geëmailleerd
- 1 rooster

Technische data

Energieverbruik	
· Conventioneel	0,93 kWh
· Circulatie / hetelucht	0,69 kWh
Ovenruimte	72 liter
Temperatuurbereik	30 - 300°C
Energie-efficiëntieklasse ¹⁾	A+



JUNO SELECTION JB126S2

Inbouwoven met pyrolyse

12 Verwarmingssystemen

- Boven- / onderwarmte
- Aparte onderwarmte
- Heteluchtgrill
- Grillstand 2
- Hetelucht
- Vochtige hetelucht
- Diepvriesgerechten
- Pizzastand
- Bio garen
- Eco braden
- Warmhouden
- Ontdooien

Uitrusting

- Ovenruimte XL
- Ovenruimte met inhangrooster
- Telescopische geleiding los leverbaar
- Pyrolyse-zelfreiniging, 3 standen
- Koelventilator met automatische nalooop
- Volledig glazen binnendeur
- CoolDoor, max. 20°C boven kamertemperatuur, max. 40°C bij pyrolyse
- Soft Closing
- Touch Control bediening
- Metalen greep, zwart
- Elektronische klok / LC-display
- 9 automatische programma's
- Temperatuursuggestie
- Elektronische temperatuurregeling
- Weergave werkelijke temperatuur
- Snelle opwarming
- Kinderbeveiliging
- Veiligheidsuitschakeling
- Deurvergrendeling bij ingeschakelde pyrolyse

Accessoires

- 1 bakblik, geëmailleerd
- 1 universele braadslede, geëmailleerd
- 1 rooster

Technische data

Energieverbruik	
· Conventioneel	0,93 kWh
· Circulatie / hetelucht	0,69 kWh
Ovenruimte	72 liter
Temperatuurbereik	30 - 300°C
Energie-efficiëntieklasse ¹⁾	A+



JUNO SELECTION JBD167D2

Combi-stoombakoven

16 Verwarmingssystemen

- Stoom 50°C - 96°C
- Combistomen lage vochtigheid 50°C - 230°C
- Combistomen hoge vochtigheid 50°C - 130°C
- Boven- / onderwarmte
- Aparte onderwarmte
- Heteluchtgrill
- Grillstand 1
- Hetelucht
- Vochtige hetelucht
- Diepvriesgerechten
- Pizzastand
- Brood bakken
- Bio garen
- Warmhouden
- Ontdooien
- Regenereren

Uitrusting

- Ovenruimte XL
- Ovenruimte met inhangrooster
- Telescopische geleiding los leverbaar
- Koelventilator met automatische naloop
- Volledig glazen binnendeur
- CoolDoor, max. 30°C boven kamertemperatuur
- Soft Closing
- Kerntemperatuursensor
- Touch Control bediening
- Antivinger edelstaal-coating
- Elektronische klok / LC-display
- 25 automatische programma's
- Temperatuursuggestie
- Elektronische temperatuurregeling
- Weergave werkelijke temperatuur
- Snelle opwarming
- Kinderbeveiliging
- Veiligheidsuitschakeling

Accessoires

- 1 bakblik, geëmailleerd
- 1 universele braadslede, geëmailleerd
- 1 rooster

Technische data

Energieverbruik	
• Conventioneel	1,09 kWh
• Circulatie / hetelucht	0,68 kWh
Ovenruimte	70 liter
Temperatuurbereik	30 - 230°C
Energie-efficiëntieklasse ¹⁾	A+

1) Energieklassen (schaal) A+++ tot D

JUNO FORNUIZEN & OVENS

Een overzicht van alle modellen

	JUNO JH 040A2	JUNO JH070A2	JUNO JH070B2	JUNO JH071B2	JUNO SELECTION JH084C1	JUNO JB040A2	JUNO JB070A2	JUNO JB070B2	JUNO JB071B2
Verwarmingssystemen									
Boven- / onderwarmte	•	•	•	•	•	•	•	•	•
Vochtige boven- / onderwarmte	•				•				
Aparte onderwarmte	•	•	•	•	•	•	•	•	•
Circulatiegrill		•	•	•		•	•	•	•
Heteluchtgrill					•				
Grillstand 1 / grillstand 2	•/-	•/-	•/-	•/-	-/•	•/-	•/-	•/-	•/-
Circulatie / vochtige circulatie		•/•	•/•	•/•		•/•	•/•	•/•	•/•
Hetelucht / vochtige hetelucht				•/•					
Hetelucht plus				•					
Diepvriesgerechten									
Pizzastand				•					
Brood bakken									
Bio garen / eco braden									
Warmhouden									
Ontdooien		•	•	•		•	•	•	•
Stoom, Combistomen lage vochtigheid,									
Combistomen hoge vochtigheid									
Regenereren									
Uitrusting									
Ovenruimte XL					•				
Ovenruimte met inhangrooster (Telescopische geleiding los leverbaar)	•	•	•	•	•	•	•	•	•
Toevoeging van vocht					•				
Pyrolyse-zelfreiniging									
Koelventilator met automatische naloop	•	•	•	•	•	•	•	•	•
Volledig glazen binnendeur	•	•	•	•	•	•	•	•	•
CoolDoor, max. °C boven kamertemperatuur	55	55	55	55	40	55	55	55	55
Soft Closing					•				
Kerntemperatuursensor									
Edelstaal-greep / metalen greep, zwart	•/-	•/-	•/-	•/-	•/-	•/-	•/-	•/-	•/-
Verzinkbare / opgezette draaiknoppen	-/•	-/•	•/-	•/-	•/-	-/•	-/•	•/-	•/-
Touch Control bediening									
Antivinger edelstaal-coating	•	•	•	•	•	•	•	•	•
Restwarmte-weergave									
Controlelampjes	2	2	2	2	2	2	2	2	2
Elektronische klok / LC-display				•/-	•/-				•/-
Automatische programma's									
Temperatuursuggestie / elektronische temperatuurregeling									
Weergave werkelijke temperatuur									
Snelle opwarming / kinderbeveiliging/ Veiligheidsuitschakeling	-/-/•	-/-/•	-/-/•	-/-/•	-/-/•	-/-/•	-/-/•	-/-/•	-/-/•
Deurvergrendeling bij ingeschakelde pyrolyse									
Accessoires									
1 bakblik, geëmailleerd	•	•	•	•		•	•	•	•
1 universele blik, geëmailleerd					•				
1 universele braadslede, geëmailleerd									
1 rooster	•	•	•	•	•	•	•	•	•
Technische data									
Energieverbruik in kWh									
• Conventioneel	0,80	0,90	0,90	0,83	0,93	0,80	0,90	0,90	0,90
• Circulatie / hetelucht	-	0,78	0,78	0,75	0,81	-	0,78	0,78	0,78
Ovenruimte in liter	70	65	65	65	72	70	65	65	65
Temperatuurbereik in °C	50 - 250	50 - 250	50 - 250	50 - 250	50 - 275	50 - 250	50 - 250	50 - 250	50 - 250
Energie-efficiëntieklasse ¹⁾	A	A	A	A	A	A	A	A	A

	JUNO JB096B3	JUNO SELECTION JB084C1	JUNO SELECTION JB121D0	JUNO SELECTION JB126D2	JUNO SELECTION JB126S2	JUNO SELECTION JB167D2
Verwarmingssystemen						
Boven- / onderwarmte	•	•	•	•	•	•
Vochtige boven- / onderwarmte						
Aparte onderwarmte	•	•	•	•	•	•
Circulatiegrill						
Heteluchtgrill	•	•	•	•	•	•
Grillstand 1 / grillstand 2	•/-	-/•	-/•	-/•	-/•	•/-
Circulatie / vochtige circulatie						
Hetelucht / vochtige hetelucht	•/•	•/•	•/•	•/•	•/•	•/•
Hetelucht plus		•				
Diepvriesgerechten	•		•	•	•	•
Pizzastand	•	•	•	•	•	•
Brood bakken						•
Bio garen / eco braden			•/•	•/•	•/•	•/-
Warmhouden			•	•	•	•
Ontdooien	•		•	•	•	•
Stoom, Combistomen lage vochtigheid,						•
Combistomen hoge vochtigheid						•
Regenereren						•
Uitrusting						
Ovenruimte XL		•	•	•	•	•
Ovenruimte met inhangrooster (Telescopische geleiding los leverbaar)	•	•	•	•	•	•
Toevoeging van vocht		•				
Pyrolyse-zelfreiniging	•			•	•	
Koelventilator met automatische naloop	•	•	•	•	•	•
Volledig glazen binnendeur	•	•	•	•	•	•
CoolDoor, max. °C boven kamertemperatuur	15	55	30	20	20	30
Soft Closing		•	•	•	•	•
Kerntemperatuursensor						•
Edelstaal-greep / metalen greep, zwart	•/-	•/-	•/-	•/-	-/•	•/-
Verzinkbare / opgezette draaiknoppen	•/-	•/-				
Touch Control bediening	•		•	•	•	•
Antivinger edelstaal-coating	•	•	•	•	•	•
Restwarmte-weergave	•					
Controlelampjes		2				
Elektronische klok / LC-display	•/-	•/-	•/•	•/•	•/•	•/•
Automatische programma's			9	9	9	25
Temperatuursuggestie / elektronische temperatuurregeling	•/•		•/•	•/•	•/•	•/•
Weergave werkelijke temperatuur	•		•	•	•	•
Snelle opwarming / kinderbeveiliging / Veiligheidsuitschakeling	-/•/•	-/-/•	•/•/•	•/•/•	•/•/•	•/•/•
Deurvergrendeling bij ingeschakelde pyrolyse	•			•	•	
Accessoires						
1 bakblik, geëmailleerd	•		•	•	•	•
1 universele blik, geëmailleerd		•				
1 universele braadslede, geëmailleerd			•	•	•	•
1 rooster	•	•	•	•	•	•
Technische data						
Energieverbruik in kWh						
• Conventioneel	0,93	0,93	0,93	0,93	0,93	1,09
• Circulatie / hetelucht	0,69	0,81	0,69	0,69	0,69	0,68
Ovenruimte in liter	65	72	72	72	72	70
Temperatuurbereik in °C	50 - 250	50 - 275	30 - 300	30 - 300	30 - 300	30 - 230
Energie-efficiëntieklasse ¹⁾	A+	A	A+	A+	A+	A+

1) Energieklassen (schaal) A+++ tot D



- 1 Design compacte apparaten**
Met identiek hoog bedieningspaneel bij apparaten van 45 en 60 cm hoog zijn deze perfect te combineren. In combinatie met een warmhoudlade zijn deze ook qua hoogte optimaal te combineren.

JUNO COMPACTE APPARATEN

Compacte apparaten van JUNO – als men bijzondere eisen stelt aan vorm en functie.

Klein maar fijn

Een kleiner formaat met een grote capaciteit – gewoon compact!

Slanke lijn

Voor iedereen die niet alleen graag uitgebreid kookt, maar ook op het gebied van design een voorkeur geeft aan perfectie, werden de compacte apparaten ontwikkeld. De volledig zwarte glasdeur en de ingetogen touch-bediening hebben een stijlvol ingetogen uitstraling. Op een ergonomische werkhoogte geplaatst, kunnen verschillende apparaten op een strakke, mooie wijze worden gepland. De combinatie van oven en compacte oven met magnetron is erg praktisch wanneer men vaak voor meerdere mensen kookt. Het kleinere formaat van de apparaten resulteert in meer opbergruimte in de kasten. Dus veel ruimte voor het geërfde servies, de pannenverzameling of de voorraaddozen.

Energiebesparend bakken

Moet het altijd een grote oven zijn? Met compacte apparaten kan voedsel net zo goed worden bereid als in de grote broer. Omdat het binnenwerk kleiner is, duurt het minder lang voor het toestel opgewarmd is. Afgezien van de tijdsfactor, is dit goed voor de portemonnee en het milieu. In combimodus – oven en magnetron – zijn de gerechten nog sneller klaar.

Compacte toestellen zijn ook ideaal als het gaat om de ruimte die ze innemen. Vooral in stedelijke leefruimten is er vaak maar een kleine keuken beschikbaar. Perfect als je de zo gewonnen opslagruimte beschikbaar hebt voor andere dingen.

JUNO COMPACTE APPARATEN

Compacte apparaten van JUNO – als men bijzondere eisen stelt aan vorm en functie.

Glazen paneel met Touch Control

Innovatieve bediening en een eenvoudige en snelle reiniging dankzij de touch-bediening, die in combinatie met het naadloze glazen blende ook voor een bijzondere designoplossing zorgt.



LC-display

Het LC-display toont overzichtelijk alle belangrijke functies zoals het geselecteerde verwarmingssysteem, automatische programma, opwarmstatus, actuele oventemperatuur, restwarmte en nog veel meer. In uitgeschakelde staat kan het tevens als elektronische klok en kookwekker worden gebruikt.



Antivinger edelstaal-coating

De antivinger edelstaal-coating zorgt voor meer glans in uw keuken. Vingerafdrukken op de compacte ovens behoren hiermee grotendeels tot het verleden.



Standaard

CoolDoor, 30°C boven kamertemperatuur

De meerlaagse, glazen ovendeur met reflecterende coating zorgt ervoor dat de warmte in de oven en de deur aan de buitenkant relatief koel blijft.



Standaard

Koelventilator met automatische naloop

De koelventilator zorgt ervoor dat de hetelucht eerst wordt afgekoeld voordat hij de oven verlaat, deze is ook na het uitschakelen van de oven nog ca. 5 à 7 minuten actief.

Volledig glazen binnendeur

De meerlaagse, volledig glazen binnenkant van de deur biedt een glad, eenvoudig te reinigen oppervlak, dat bij bijzondere verontreiniging dankzij zijn constructie zonder gereedschap gedemonteerd en dus probleemloos gereinigd kan worden.



Hetelucht

De verwarmingswijze 'hetelucht' functioneert op basis van een ringvormig verwarmingselement en zorgt voor een gelijkmatige verdeling van de warmte in de oven. Hierdoor kan er op max. 2 niveaus tegelijkertijd gebakken en dus energie, geld en tijd bespaard worden.













Compacte oven met magnetron

De compacte oven met magnetron van JUNO biedt een groot aantal mogelijkheden: garen met klassieke ovenfuncties of met magnetron. En beide ook gecombineerd, waardoor de bereidingstijd van bepaalde gerechten duidelijk korter wordt.



VERWARMINGSSYSTEMEN





Overzicht pictogrammen

Boven- / onderwarmte		Hetelucht		Warmhouden	
Aparte onderwarmte		Diepvriesgerechten		Ontdooien	
Heteluchtgrill		Pizzastand		Magnetron	
Grillstand 1		Bio garen			
Grillstand 2		Eco braden			

Compacte apparaten | magnetrons

UITRUSTING | FUNCTIES

Overzicht pictogrammen

CoolDoor, 30°C boven kamertemperatuur		Antivinger edelstaal-coating		LC-display	
Touch Control		Elektronische klok			



JUNO SELECTION JBKM131D2

Compacte magnetron-oven

Verwarmingssystemen

- Boven- / onderwarmte
- Aparte onderwarmte
- Heteluchtgrill
- Grillstand 1
- Grillstand 2
- Hetelucht
- Diepvriesgerechten
- Pizzastand
- Bio garen
- Eco braden
- Warmhouden
- Ontdooien
- Magnetron (combinatiewerking magnetron en oven)

Uitrusting

- Ovenruimte met inhangrooster
- Koelventilator met automatische naloop
- Eenvoudig te reinigen deur
- CoolDoor, max. 30°C boven kamertemperatuur
- Touch Control bediening
- Antivinger edelstaal-coating
- Restwarmte-weergave
- Elektronische klok / LC-display
- 9 automatische programma's
- Temperatuursuggestie
- Elektronische temperatuurregeling
- Weergave werkelijke temperatuur
- Snelle opwarming
- Kinderbeveiliging

Accessoires

- 1 bakblik, geëmailleerd
- 1 rooster

Technische data

Vermogen	
· Magnetron	1000 W
· Grill	1900 W
Ovenruimte	43 liter
Temperatuurbereik	30 - 230°C



JUNO SELECTION JBKM131S2

Compacte magnetron-oven

Verwarmingssystemen

- Boven- / onderwarmte
- Aparte onderwarmte
- Heteluchtgrill
- Grillstand 1
- Grillstand 2
- Hetelucht
- Diepvriesgerechten
- Pizzastand
- Bio garen
- Eco braden
- Warmhouden
- Ontdooien
- Magnetron (combinatiewerking magnetron en oven)

Uitrusting

- Ovenruimte met inhangrooster
- Koelventilator met automatische naloop
- Eenvoudig te reinigen deur
- CoolDoor, max. 30°C boven kamertemperatuur
- Touch Control bediening
- Restwarmte-weergave
- Elektronische klok / LC-display
- 9 automatische programma's
- Temperatuursuggestie
- Elektronische temperatuurregeling
- Weergave werkelijke temperatuur
- Snelle opwarming
- Kinderbeveiliging

Accessoires

- 1 bakblik, geëmailleerd
- 1 rooster

Technische data

Vermogen	
· Magnetron	1000 W
· Grill	1900 W
Ovenruimte	43 liter
Temperatuurbereik	30 - 230°C

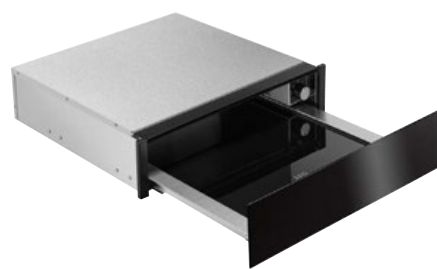

JUNO SELECTION KDE911424B

Compacte warmhoudlade

Verwarmingssystemen

- Ontdooistand 30°C
- Stand om gistdeeg te laten rijzen 40°C
- Servies verwarmen 60°C
- Warmhoudstand 80°C

Uitrusting

- 1 controlelampje
- SoftTip-mechanism
- Voor inbouw onder 45 cm compact apparaat
- Beladingshoeveelheid max. 25 kg

Accessoires

- 1 antislipmat

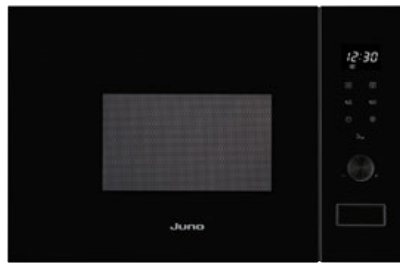
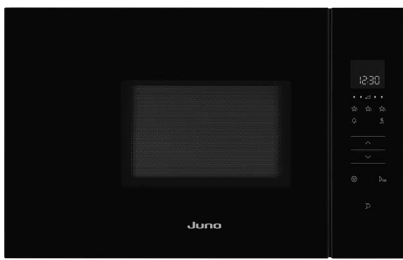

JUNO JM60170111

Magnetron

Verwarmingssystemen

- 5 snelheden (80, 240, 400, 560, 800 watt)

Uitrusting

- 27,2 cm glazen draaiplateau
- Draaideur met zichtvenster, links scharnierend
- Touch Control bediening
- LED functieweergave
- Elektronische klok
- QUICK-start
- 13 automatische programma's
- Kinderbeveiliging
- Bereidingstijdeinde met signaal

Technische data

- Vermogen 800 W
- Magnetron
- Ovenruimte 17 liter

JUNO JM60200211

Magnetron

Verwarmingssystemen

- 5 snelheden (80, 240, 400, 640, 800 watt)
- Grillstand 1

Uitrusting

- 25,5 cm glazen draaiplateau
- Draaideur met zichtvenster, links scharnierend
- Touch Control bediening met opgezette draaiknop
- LED functieweergave
- Elektronische klok
- 8 automatische programma's
- Bereidingstijdeinde met signaal

Accessoires

- 1 rooster

Technische data

- Vermogen 800 W
- Magnetron
- Ovenruimte 20 liter

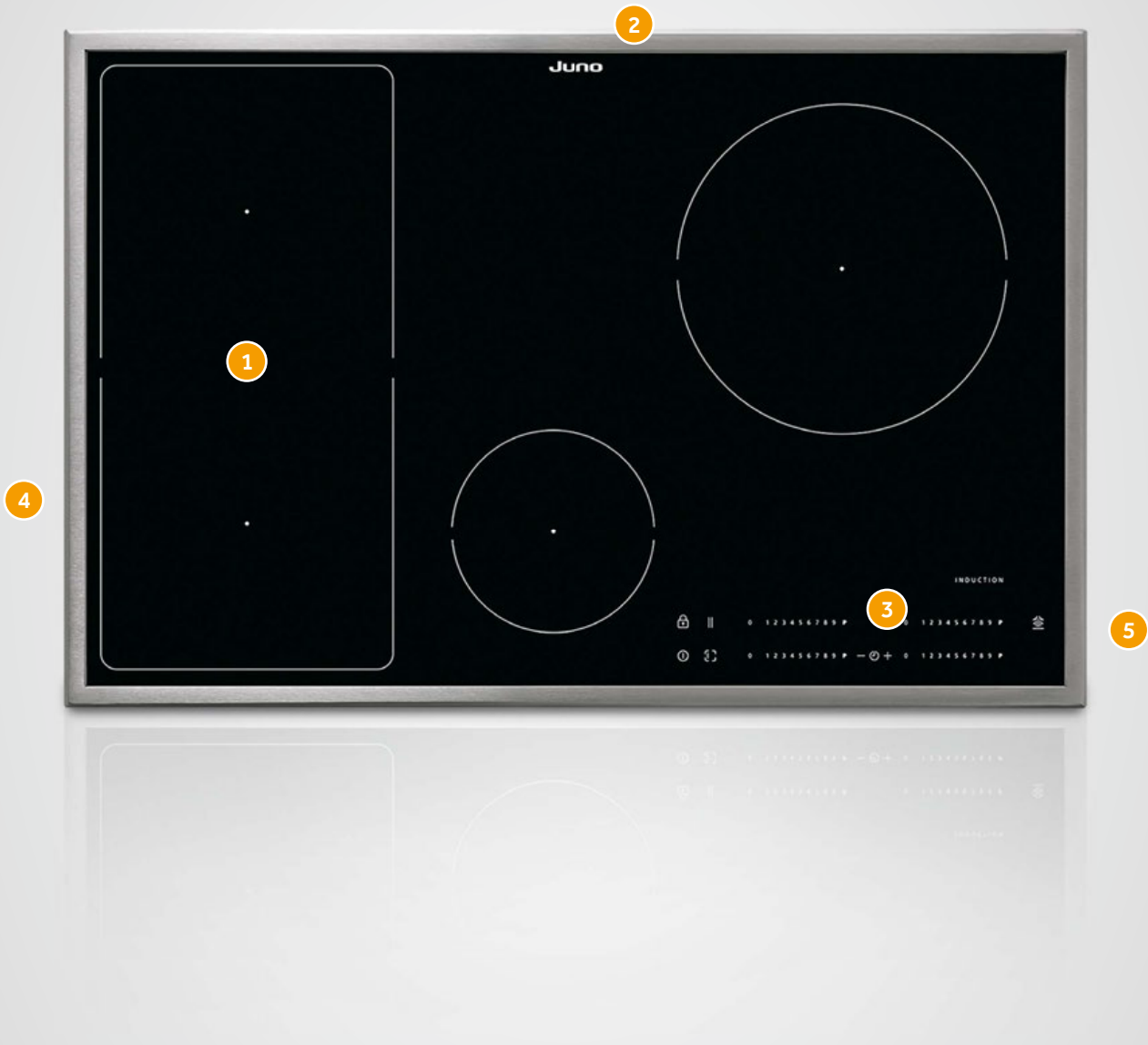

1 Bridge-functie
Maak één van twee!

3 Touch Slider Control
De snelle selectie voor iedere kookzone.

5 Hob²Hood-functie
Effectieve afzuiging volledig automatisch.

2 Edelstaal rand
Bescherming en design in één.

4 Inductie
De meest efficiënte en veilige kook-
techniek.

JUNO KOOKPLATEN

Kookplaten van JUNO – voor snel en energiezuinig koken.

Een normale kookplaat of inductie?

De eerste vraag die men zich moet stellen bij de aanschaf van een kookplaat is: inductie, ja of nee? Om een goede beslissing te kunnen nemen, is een kleine analyse van de kookgewoontes al voldoende. Kookt u vrij veel en ook vaak voor meerdere mensen? Dan wordt de energiebesparing van inductie al heel snel merkbaar, want de energie wordt erg snel afgegeven en alleen aan de exacte afmetingen van de pan. Hierdoor kunnen overgekookte levensmiddelen ook niet inbranden in de kookplaat. Extra functies als de bridge-functie, de powerfunctie, waarbij de vloeistof binnen enkele minuten aan de kook wordt gebracht of de pauze functie zijn handige eigenschappen die vaak worden gebruikt in het dagelijkse keukenleven. Maar voor welke soort kookplaat u ook kiest, met JUNO kiest u altijd voor erg energiezuinige kookplaten volgens de laatste stand van techniek.

Functies voor professioneel koken thuis

De kookplaten van JUNO zijn uitgerust met handige eigenschappen die ook in het dagelijkse gebruik duidelijk worden. De kinderbeveiliging, de automatische veiligheidsuitschakeling en de toetsenblokkering bieden veiligheid. De elektronische aankookregeling wordt gegarandeerd uw levelingsfunctie, evenals de handige braadzone.

De solo kookplaten kunnen d.m.v. touch-bediening op de plaat worden geregeld, sommige SELECTION apparaten zelfs met het elegante Touch Slider Control.

JUNO KOOKPLATEN

Kookplaten van JUNO – voor snel en energiezuinig koken.

Edelstaal rand

Perfect design met functie. De edelstaal rand beschermt de zijkan-ten van de keramische kookplaat te-gen beschadigen.

Standaard

Panherkenning

Kookplaten met panherkenning den-ken mee – mocht u een keer geen of voor inductie ongeschikte pan op de kookzone hebben gezet, wordt u hierover onmiddellijk geïnformeerd door een geluidssignaal.

Standaard*

Dubbel- / Driekrings-kookzone

Variabele zone voor twee resp. drie verschillend grote pannen.



Braadzone

Deze grote kook- en braadzone heeft de unieke afmetingen van 17 / 17 x 26,5 cm. U bent hierdoor nog flexibeler en kunt ook de beken-de braadpannen, die voor de norma-le braadzones te klein zijn, optimaal gebruiken.



Bridge-functie

Met de slimme bridge-functie kunt u twee kookzones samenvoegen tot een grote zone – een perfecte oplossing voor grote braadpannen of afwijkende panvormen tot een maat van 22 x 44 cm.



Hob²Hood-systeem

Kookplaten met Hob²Hoob functies activeren automatisch de passende wasemkap. Zodra u met het koken begint, wordt de vereiste vermo-gensstand van de wasemkap m.b.v. infraroodsensoren op basis van het betreffende kookproces geactiveerd. Zo heeft u uw handen vrij voor de be-reiding, uw afzuigkap blijft schoon en uw keuken altijd vrij van onaangena-me etensgeuren.



Touch Control / Touch Slider Control bediening

Eenvoudig te bedienen, eenvoudig af te lezen, eenvoudig te reinigen. Elke kookzone kan apart worden geregeld.



Standaard**



Elektronische aankookregeling

Bij het instellen van een kookstand met aankookregeling schakelt de kookzone voor een bepaalde tijd over op maximale capaciteit en gaat vervolgens automatisch terug naar de ingestelde kookstand. U bespaart tijd en voorkomt dat uw gerechten aan een te hoge temperatuur worden blootgesteld.



Automatische veiligheidsuitschakeling

Als een van de kookzones na een bepaalde tijd niet uitgeschakeld of hiervan de stand veranderd wordt, schakelt die automatisch uit. De tijd tot aan de uitschakeling varieert per ingestelde kookstand – hoe hoger het vermogen, des te sneller volgt de uitschakeling.

Standaard**

Kinderbeveiliging

In uitgeschakelde staat kan de kin-derbeveiliging, die alle functies van de kookplaat deactiveert, geacti-veerd worden, waardoor een ver-keerde bediening door kinderen wordt uitgesloten.



Standaard**

Pauze

Voor korte onderbrekingen in het kookproces. Met een druk op de knop kan worden overgeschakeld op warmhouden. Met nog een druk op de knop is de oorspronkelijk gekozen stand weer ingesteld.



Vergrendelingsfunctie

In ingeschakelde staat kan deze functie als toetsenblokkering worden gebruikt en hierdoor het ongewild inschakelen, bijv. tijdens het schoonmaken, voorkomen.

Inductie

Veilig, snel en exact – koken met inductie. Deze innovatieve techniek maakt gebruik van de energie van elektromagnetische velden. De warmte wordt hierbij rechtstreeks in de panbodem opgewekt, de kookplaat zelf blijft relatief koel. Door de duidelijk snellere verwarming van uw gerechten bespaart u met een inductiekookplaat ook nog ca. 25 % energie in vergelijking met een kookplaat met stralingsverwarming.

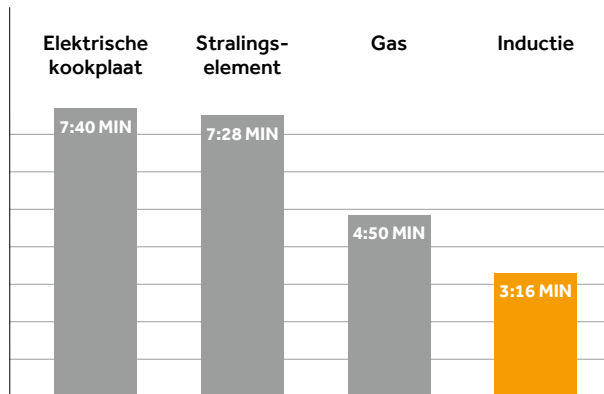

Tijd voor het opwarmen van 1,0l water in een emailen pan (DIN 180, 18 cm Ø) op een 18 cm-zone van 18°C tot 98°C

Powerfunctie

Door het activeren van de powerfunctie krijgt de inductie kookplaat zoveel energie, dat grote hoeveelheden vloeistof extreem snel kunnen worden verwarmd. Zo kookt 1 liter koud water bijvoorbeeld al na ca. 2 minuten.



Tijd voor het opwarmen van 1,0l water met een emailen pan (DIN 180, 18 cm Ø) op een 18-cm-zone van 18°C tot 98°C.

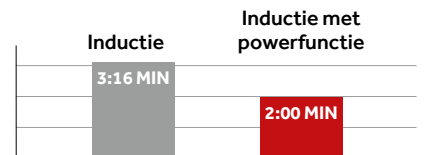

UITRUSTING | FUNCTIES

Overzicht pictogrammen

Inductie		Braadzone		Elektronische aankookregeling	
Powerfunctie		Dubbelkrings-kookzone		Pauze	
Touch Control bediening		Driekrings-kookzone		Kinderbeveiliging / vergrendelingsfunctie	
Touch Slider Control bediening		Hob²Hood-systeem			
Restwarmte-weergave per kookzone		Bridge-functie			

* Bij inductiekookplaten

** Bij solo ookplaten

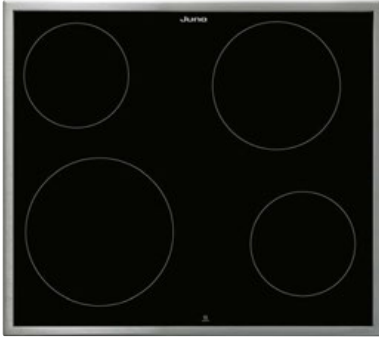

JUNO JKFN604F5

Glaskeramische kookplaat,
voor fornuis

Kookzones, snel gloeiend

- 1 kookzone, 21 cm
- 2 kookzones, 14,5 cm
- 1 kookzone, 18 cm

Uitrusting

- Restwarmte-weergave per kookzone
- 4 controlelampjes
- Edellaal rand

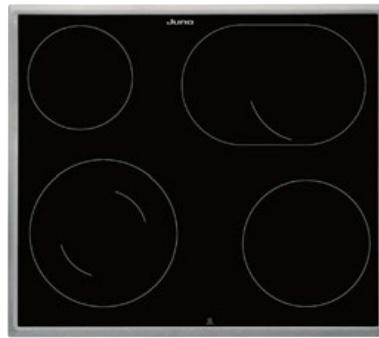

JUNO JKFN606F5

Glaskeramische kookplaat,
voor fornuis

Kookzones, snel gloeiend

- 1 dubbelkrings-kookzone, 12 / 21 cm
- 1 kookzone, 14,5 cm
- 1 braadzone, 17 / 17 x 26,5 cm
- 1 kookzone, 18 cm

Uitrusting

- Restwarmte-weergave per kookzone
- 4 controlelampjes
- Edellaal rand

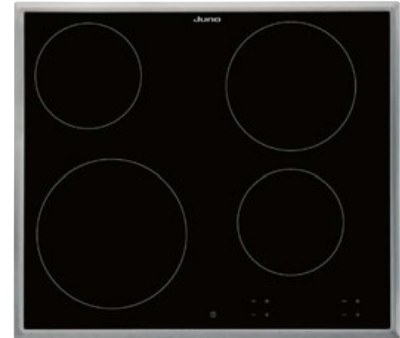

JUNO JKSN604F5

Glaskeramische kookplaat,
solo

Kookzones, snel gloeiend

- 1 kookzone, 21 cm
- 2 kookzones, 14,5 cm
- 1 kookzone, 18 cm

Uitrusting

- Touch Control bediening
- Elektronische kookplaatweergave
- Restwarmte-weergave per kookzone
- Kinderbeveiliging
- Automatische veiligheidsuitschakeling
- Edellaal rand

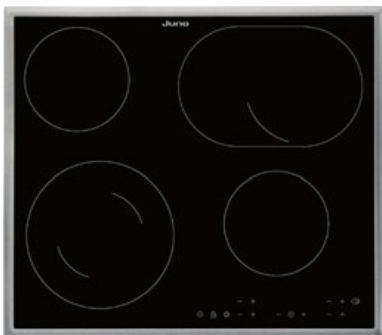

JUNO JKS606F5

Glaskeramische kookplaat,
solo

Kookzones, snel gloeiend

- 1 dubbelkrings-kookzone, 12 / 21 cm
- 2 kookzones, 14,5 cm
- 1 braadzone, 17 / 17 x 26,5 cm

Uitrusting

- Touch Control bediening
- Elektronische kookplaatweergave
- Restwarmte-weergave per kookzone
- Elektronische aankookregeling
- Timer en kookwekker
- Kinderbeveiliging
- Automatische veiligheidsuitschakeling
- Vergrendelingsfunctie
- Akoestisch ingevsignaal
- Edellaal rand



JUNO JKS807F5

Glaskeramische kookplaat,
solo

Kookzones, snel gloeiend

- 1 dubbelkrings-kookzone, 12 / 18 cm
- 1 kookzone, 14,5 cm
- 1 driekrings-kookzone, 14,5 / 21 / 27 cm
- 1 braadzone, 17 / 17 x 26,5 cm

Uitrusting

- Touch Control bediening
- Elektronische kookplaatweergave
- Restwarmte-weergave per kookzone
- Elektronische aankookregeling
- Timer en kookwekker
- Kinderbeveiliging
- Automatische veiligheidsuitschakeling
- Vergrendelingsfunctie
- Akoestisch ingevsignaal
- Edellaal rand



JUNO JKS1604F9

Glaskeramische kookplaat met inductie, solo

Kookzones, inductie

- 1 kookzone, 21 cm met powerfunctie
- 2 kookzones, 18 cm
- 1 kookzone, 14,5 cm met powerfunctie

Uitrusting

- Touch Control bediening
- Elektronische kookplaatweergave
- Restwarmte-weergave per kookzone
- Panherkenning
- Elektronische aankookregeling
- Timer en kookwekker
- Pauze functie
- Kinderbeveiliging
- Automatische veiligheidsuitschakeling
- Vergrendelingsfunctie
- Akoestisch ingevsignaal
- Edelstaal rand

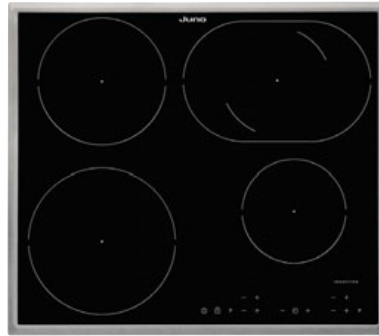

JUNO JKS1605F9

Glaskeramische kookplaat met inductie, solo

Kookzones, inductie

- 1 kookzone, 21 cm met powerfunctie
- 1 kookzone, 18 cm
- 1 braadzone, 17 / 17 x 26,5 cm
- 1 kookzone, 14,5 cm met powerfunctie

Uitrusting

- Touch Control bediening
- Elektronische kookplaatweergave
- Restwarmte-weergave per kookzone
- Panherkenning
- Elektronische aankookregeling
- Timer en kookwekker
- Kinderbeveiliging
- Automatische veiligheidsuitschakeling
- Vergrendelingsfunctie
- Akoestisch ingevsignaal
- Edelstaal rand

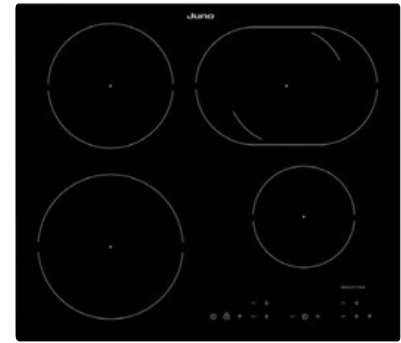

JUNO JKS1605R1

Glaskeramische kookplaat met inductie, solo

Kookzones, inductie

- 1 kookzone, 21 cm met powerfunctie
- 1 kookzone, 18 cm
- 1 braadzone, 17 / 17 x 26,5 cm
- 1 kookzone, 14,5 cm met powerfunctie

Uitrusting

- Touch Control bediening
- Elektronische kookplaatweergave
- Restwarmte-weergave per kookzone
- Panherkenning
- Elektronische aankookregeling
- Timer en kookwekker
- Kinderbeveiliging
- Automatische veiligheidsuitschakeling
- Vergrendelingsfunctie
- Akoestisch ingevsignaal
- Randloos (vlakbouw)

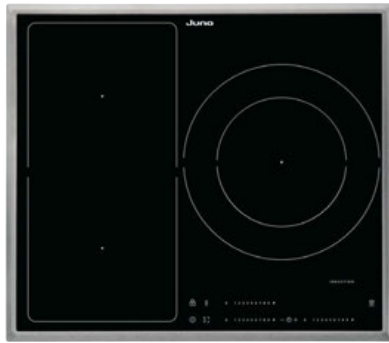

JUNO SELECTION JKS1603F9

Glaskeramische kookplaat met inductie, solo

Kookzones, inductie

- 2 kookzones, 21 cm met powerfunctie en bridge-functie
- 1 dubbelkrings-kookzone, 18 / 28 cm met powerfunctie

Uitrusting

- Touch Control bediening
- Elektronische kookplaatweergave
- Restwarmte-weergave per kookzone
- Panherkenning
- Bridge-functie
- Hob²Hood-systeem
- Elektronische aankookregeling
- Timer en kookwekker
- Pauze functie
- Kinderbeveiliging
- Automatische veiligheidsuitschakeling
- Vergrendelingsfunctie
- Akoestisch ingesignaal
- Edelstaal rand



JUNO JKS1804F9

Glaskeramische kookplaat met inductie, solo

Kookzones, inductie

- 4 kookzones, 21 cm met powerfunctie

Uitrusting

- Touch Control bediening
- Elektronische kookplaatweergave
- Restwarmte-weergave per kookzone
- Panherkenning
- Hob²Hood-systeem
- Elektronische aankookregeling
- Timer en kookwekker
- Pauze functie
- Kinderbeveiliging
- Automatische veiligheidsuitschakeling
- Vergrendelingsfunctie
- Akoestisch ingesignaal
- Edelstaal rand



JUNO SELECTION JKS1808F9

Glaskeramische kookplaat met inductie, solo

Kookzones, inductie

- 2 kookzones, 21 cm met powerfunctie en bridge-functie
- 1 kookzone, 24 cm met powerfunctie
- 1 kookzone, 14,5 cm met powerfunctie

Uitrusting

- Touch Slider Control bediening
- Elektronische kookplaatweergave
- Restwarmte-weergave per kookzone
- Panherkenning
- Bridge-functie
- Hob²Hood-systeem
- Elektronische aankookregeling
- Timer en kookwekker
- Pauze functie
- Kinderbeveiliging
- Automatische veiligheidsuitschakeling
- Vergrendelingsfunctie
- Akoestisch ingevsignaal
- Edellaal rand

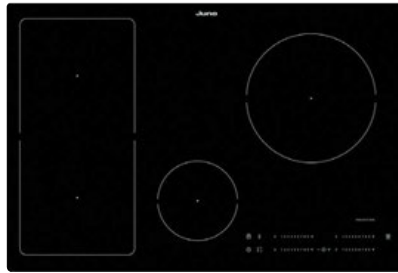

JUNO SELECTION JKS1808R9

Glaskeramische kookplaat met inductie, solo

Kookzones, inductie

- 2 kookzones, 21 cm met powerfunctie en bridge-functie
- 1 kookzone, 24 cm met powerfunctie
- 1 kookzone, 14,5 cm met powerfunctie

Uitrusting

- Touch Slider Control bediening
- Elektronische kookplaatweergave
- Restwarmte-weergave per kookzone
- Panherkenning
- Bridge-functie
- Hob²Hood-systeem
- Elektronische aankookregeling
- Timer en kookwekker
- Pauze functie
- Kinderbeveiliging
- Automatische veiligheidsuitschakeling
- Vergrendelingsfunctie
- Akoestisch ingevsignaal
- Randloos (vlakbouw)

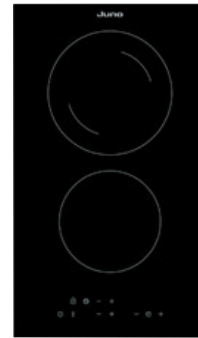

JUNO JKS301R3

Glaskeramische kookplaat, solo

Kookzones, snel gloeiend

- 1 kookzone, 14,5 cm
- 1 dubbelkrings-kookzone, 12 / 18 cm

Uitrusting

- Touch Control bediening
- Elektronische kookplaatweergave
- Restwarmte-weergave per kookzone
- Timer en kookwekker
- Pauze functie
- Kinderbeveiliging
- Automatische veiligheidsuitschakeling
- Vergrendelingsfunctie
- Akoestisch ingevsignaal
- OffSound Control
- Randloos (uitstekend)

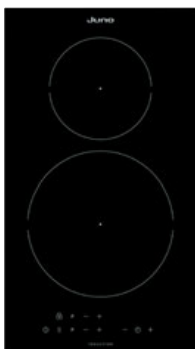

JUNO JKSI300R3

Glaskeramische kookplaat met inductie, solo

Kookzones, inductie

- 1 kookzone, 21 cm met powerfunctie
- 1 kookzone, 14,5 cm met powerfunctie

Uitrusting

- Touch Control bediening
- Elektronische kookplaatweergave
- Restwarmte-weergave per kookzone
- Panherkenning
- Timer en kookwekker
- Pauze functie
- Kinderbeveiliging
- Vergrendelingsfunctie
- Akoestisch ingevsignaal
- OffSound Control
- Randloos (uitstekend)



JUNO JMLI808R4

Kookplaat met afzuiging met glaskeramische inductie kookplaat, solo

Kookzones, inductie

- 2 kookzones, 21 cm met powerfunctie en bridge-functie
- 1 kookzone, 18 cm met powerfunctie
- 1 kookzone, 14,5 cm met powerfunctie

Uitrusting

- Touch Slider-bediening (multi)
- Elektronische kookplaatweergave
- Restwarmte-weergave per kookzone
- Panherkenning
- Bridge-functie
- Timer en kookwekker
- Automatische functie
- Pauze functie
- Kinderbeveiliging
- Veiligheidsuitschakeling
- Vergrendelingsfunctie
- Akoestisch ingevsignaal
- OffSound Control
- Randloos (vlak-inbouw mogelijk)

JUNO KOOKPLATEN

Een overzicht van alle modellen

	JUNO JKFN604F5	JUNO JKFN606F5	JUNO JKSN604F5	JUNO JKSN606F5	JUNO JKSN807F5	JUNO JKSI604F9	JUNO JKSI605F9	JUNO JKSI605R1	JUNO SELECTION JKSI603F9
Soort apparaat									
Kookplaat, voor fornuis	•	•							
Kookplaat, solo			•	•	•	•	•	•	•
Kookplaat met afzuiging									
Snel opglieiende kookzones									
Kookzone 14,5 cm	2	1	2	2	1				
Kookzone 18 cm	1	1	1						
Kookzone 21 cm	1		1						
Dubbelkrings-kookzone 12 / 18 cm						1			
Dubbelkrings-kookzone 12 / 21 cm		1		1					
Braadzone 17 x 17 / 26,5 cm		1		1	1				
Driekrings-kookzone 14,5 / 21 / 27 cm					1				
Inductie-kookzones									
Kookzone 14,5 cm									
Kookzone 14,5 cm met powerfunctie						1	1	1	
Kookzone 18 cm						2	1	1	
Kookzone 18 cm met powerfunctie									
Kookzone 21 cm met powerfunctie						1	1	1	2
Kookzone 24 cm met powerfunctie									
Kookzone 30 cm met powerfunctie									
Dubbelkrings-kookzone 18 / 28 cm met powerfunctie									1
Braadzone 17 x 17 / 26,5 cm						1	1		
Uitrusting									
Touch Control bediening			•	•	•	•	•	•	•
Touch Slider Control bediening									
Elektronische kookplaatweergave			•	•	•	•	•	•	•
Restwarmte-weergave per kookzone	•	•	•	•	•	•	•	•	•
Controlelampjes	4	4							
Panherkenning						•	•	•	•
Bridge-functie									•
Braadzone									
Bij te schakelen braadzone		•		•	•		•	•	
Dubbelkrings-kookzone		•		•	•				•
Driekrings-kookzone						•			
Hob ² Hood-systeem									•
Elektronische aankookregeling				•	•	•	•	•	•
Timer en kookwekker				•	•	•	•	•	•
Automatische functie									
Pauze functie						•		•	•
Kinderbeveiliging			•	•	•	•	•	•	•
Automatische veiligheidsuitschakeling			•	•	•	•	•	•	•
Vergrendelingsfunctie				•	•	•	•	•	•
Akoestisch ingevsignaal				•	•	•	•	•	•
Vlakrand	•	•	•	•	•	•	•	•	•
Randloos								•	
Technische data									
Aansluitwaard in kW	6,5	7,4	6,5	7,0	7,5	7,4	7,4	7,4	7,4

JUNO JKSI1804F9
 JUNO SELECTION JKSI1808F9
 JUNO SELECTION JKSI1808R9
 JUNO JKSN301R3
 JUNO JKSI300R3
 JUNO JKSI1808F9

Soort apparaat

Kookplaat, voor fornuis						
Kookplaat, solo	•	•	•	•	•	
Kookplaat met afzuiging						•

Snel opglieiende kookzones

Kookzone 14,5 cm						1
Kookzone 18 cm						
Kookzone 21 cm						
Dubbelkrings-kookzone 12 / 18 cm						1
Dubbelkrings-kookzone 12 / 21 cm						
Braadzone 17 x 17 / 26,5 cm						
Driekrings-kookzone 14,5 / 21 / 27 cm						

Inductie-kookzones

Kookzone 14,5 cm						
Kookzone 14,5 cm met powerfunctie		1	1		1	1
Kookzone 18 cm						
Kookzone 18 cm met powerfunctie						1
Kookzone 21 cm met powerfunctie	4	2	2		1	2
Kookzone 24 cm met powerfunctie		1	1			
Kookzone 30 cm met powerfunctie						
Dubbelkrings-kookzone 18 / 28 cm met powerfunctie						
Braadzone 17 x 17 / 26,5 cm						

Uitrusting

Touch Control bediening	•			•	•	
Touch Slider Control bediening		•	•			•
Elektronische kookplaatweergave	•	•	•	•	•	•
Restwarmte-weergave per kookzone	•	•	•	•	•	•
Controlelampjes						
Panherkenning	•	•	•		•	•
Bridge-functie		•	•			•
Braadzone						
Bij te schakelen braadzone						
Dubbelkrings-kookzone				•		
Driekrings-kookzone						
Hob²Hood-systeem	•	•	•			
Elektronische aankookregeling	•	•	•			
Timer en kookwekker	•	•	•	•	•	
Automatische functie						•
Pauze functie	•	•	•	•	•	•
Kinderbeveiliging	•	•	•	•	•	•
Automatische veiligheidsuitschakeling	•	•	•	•		•
Vergrendelingsfunctie	•	•	•	•	•	•
Akoestisch ingevsignaal	•	•	•	•	•	•
Vlakrand	•	•				
Randloos			•	•	•	•

Technische data

Aansluitwaarde in kW	7,4	7,4	7,4	3,6	3,6	7,4
----------------------	-----	-----	-----	-----	-----	-----



1 Power
Met tot 700 m³/h krachtig tegen verve-
lende geuren.

2 Randafzuiging
Geoptimaliseerde luchtgeleiding voor een
optimaal resultaat.

3 Hob²Hood-system
Heel effectieve zuivering van lucht – volle-
dig automatisch.

4 LED-verlichting
Zodat u alles goed kunt zien.

5 Metalen vetfilters
Doen goed werk!

6 Touch Control Bedieningspaneel
Overzichtelijk en snel te bedienen.

JUNO AFZUIGKAPPEN

Afzuigkappen van JUNO – voor ieder keukenontwerp de passende uitvoering.

Het uiterlijk klopt ...

U trekt bewust veel tijd uit voor het plannen van uw keuken. Dat is ook goed, want de keuken wordt tenslotte vaak gebruikt en moet voor alle handelingen bij het koken praktisch zijn ingedeeld. Behalve onderhoudsvriendelijke oppervlakken en de binnenorganisatie is ook de vormgeving cruciaal. Plant u een wandopstelling of een L-vormige keuken? Waar u ook voor kiest, u vindt voor elke planning bij JUNO de passende uitvoering. Van vlakschermafzuigkap voor en wandafzuigkap met veel ruimte – de afzuigkappen van JUNO kunnen perfect in uw keukendesign worden geïntegreerd.

... en de techniek ook!

Een afzuigkap moet natuurlijk perfect werken. Het zondagse stuk vlees moet vooral lekker zijn, maar de keuken hoeft er niet nog urenlang naar te ruiken! De luchtafvoer van de JUNO afzuigkappen is gegarandeerd de beste manier om geurtjes te verwijderen. Alle afzuigkappen kunnen indien nodig ook in de recirculatiemodus worden gebruikt. De gebruikte metalen vetfilters kunnen heel eenvoudig worden gereinigd in de vaatwasser. Erg handig is het geïntegreerde werklicht dat voor goed zicht zorgt tijdens het koken.

JUNO AFZUIGKAPPEN

Afzuigkappen van JUNO – voor ieder keukenontwerp de passende uitvoering.

Design JUNO SELECTION

De afzuigkappen uit de JUNO SELECTION Serie zijn de ideale optische aanvulling voor de SELECTION ovens en compacte apparaten. Het gladde paneeloppervlak garandeert bovendien een probleemloze reiniging.

Efficiëntieclassen

De afzuigkappen van JUNO voldoen aan alle wettelijke normen en hebben, conform de wettelijke verordening (EU) nr. 65-66 / 2014, in 5 verschillende gebieden (energie-, vloeistofdynamische-, verlichtings-efficiëntie, vetafscheidingsgraad en geluidsniveau) de efficiëntieclassen A+++ tot D resp. worden in dB aangegeven.

LED-verlichting

LED-verlichting – krachtig en zuinig. De efficiënte LEDs in deze afzuigkap laten hun krachtige en heldere licht schijnen op de complete kookzone.



Luchtafvoer / recirculatie

De meest efficiënte manier om geurtjes te verwijderen is luchtafvoer; hierbij worden de dampen door een muuropening naar buiten geleid. De afzuigkappen van JUNO kunnen ook in recirculatiemodus worden gebruikt.

Hob²Hood-systeem

Wasemkappen met Hob²Hood functies zorgen voor een effectieve luchtreiniging – volledig automatisch. Zodra u met het koken begint, activeert de gebruikte kookplaat de wasemkap en stelt automatisch de vereiste vermogensstand in.

Metalen vetfilter

Het vetfilter neemt het vet op uit de kookdampen. Metalen vetfilters van JUNO kunnen heel eenvoudig in de vaatwasser worden gereinigd. Hierdoor blijft uw keuken glanzend schoon en zijn er geen onaangename geurtjes.



Standaard

Randafzuiging

De damp wordt met een hoge stromingssnelheid gericht aan de randen van de afzuigkap aangezogen en naar de hierachter gelegen vetfilter geleid.

Vloeistofdynamische efficiëntieklasse

Beoordeelt de efficiëntie van de luchtgeleiding, dus de benodigde elektrische energie in relatie tot de hoeveelheid geregistreerde, gefilterde en door de afzuigkap getransporteerde wasem.

Verlichting-efficiëntieklasse

Beoordeelt de efficiëntie van de verlichting. Beschrijft de relatie tussen de gemiddelde lichtsterkte van het verlichtingssysteem op het kookvlak en de elektrische aansluitwaarde van het verlichtingssysteem.



Vetafscheidingsgraad

Meet het percentage aan vet dat vanuit de aangezogen lucht in de vetfilters van een afzuigkap werd opgenomen.

UITRUSTING | FUNCTIES

Overzicht pictogrammen

Energie-efficiëntieklasse



LED-verlichting



Randafzuiging



Metalen vetfilter



Bediening via Touch Control



Hob²Hood-systeem



JUNO AFZUIGKAPPEN

Overzicht bouwwijze

Bouwwijze afzuigkappen

- 1 Vlakschermafzuigkap
- 2 Wandafzuigkap, bouwwijze vlak
- 3 Wandafzuigkap, bouwwijze schuin





JUNO JDF604E3
Vlakschermafzuigkap, 60 cm

Uitrusting

- Telescopische geleiding zonder filter
- 1 motor
- 3 snelheden
- 1 metalen vetfilter, vaatwasserbestendig
- Bediening met drukknoppen
- Verlichting: 2 x 8 W, LED
- Geschikt voor luchtafvoer / recirculatie

Capaciteit

- Vermogenswaarden in m³ / h bij:
- maximale normale stand 410
- Geluidsniveau in dB(A) re1pW bij:
- maximale normale stand 69

Technische data

- Energie-efficiëntieklasse¹⁾ C
- Vloeistofdynamische efficiëntieklasse D
- Verlichting-efficiëntieklasse E
- Klasse voor vetafscheidingsgraad D

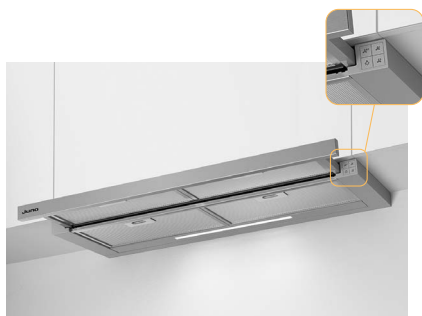

JUNO JDF905E2
Vlakschermafzuigkap, 90 cm

Uitrusting

- Telescopische geleiding met metalen vetfilter
- 1 motor
- 3 snelheden
- 4 metalen vetfilters, vaatwasserbestendig
- Bediening met elektronische drukknoppen
- Automatisch in- en uitschakelen bij gebruik van het beweegbare filteroppervlakte
- Verlichting: 2 x 1,1 W, LED
- Geschikt voor luchtafvoer / recirculatie

Capaciteit

- Vermogenswaarden in m³ / h bij:
- maximale normale stand 599
- Geluidsniveau in dB(A) re1pW bij:
- maximale normale stand 68

Technische data

- Energie-efficiëntieklasse¹⁾ A
- Vloeistofdynamische efficiëntieklasse A
- Verlichting-efficiëntieklasse A
- Klasse voor vetafscheidingsgraad C



JUNO SELECTION JDF606E2
Vlakschermafzuigkap, 60 cm

Uitrusting

- Telescopische geleiding met metalen vetfilter
- 1 motor
- 3 snelheden en 1 intensiefstand
- 2 metalen vetfilters, vaatwasserbestendig
- Bediening met elektronische drukknoppen
- Automatisch in- en uitschakelen bij gebruik van het beweegbare filteroppervlakte
- Verlichting: 2 x 3 W, LED
- Geschikt voor luchtafvoer / recirculatie

Capaciteit

- Vermogenswaarden in m³ / h bij:
- maximale normale stand 445
- intensiefstand 660
- Geluidsniveau in dB(A) re1pW bij:
- maximale normale stand 60
- intensiefstand 69

Technische data

- Energie-efficiëntieklasse¹⁾ A
- Vloeistofdynamische efficiëntieklasse A
- Verlichting-efficiëntieklasse A
- Klasse voor vetafscheidingsgraad C



JUNO SELECTION JDF906E2

Vlakschermafzuigkap, 90 cm

Uitrusting

- Telescopische geleiding met metalen vetfilter
- 1 motor
- 3 snelheden en 1 intensiefstand
- 4 metalen vetfilters, vaatwasserbestendig
- Bediening met elektronische drukknoppen
- Automatisch in- en uitschakelen bij gebruik van het beweegbare filteroppervlakte
- Verlichting: 2 x 3 W, LED
- Geschikt voor luchtafvoer / recirculatie

Capaciteit

Vermogenswaarden in m³ / h bij:

- maximale normale stand 445
- intensiefstand 660

Geluidsniveau in dB(A) re 1pW bij:

- maximale normale stand 60
- intensiefstand 69

Technische data

Energie-efficiëntieklasse ¹⁾	A
Vloeistofdynamische efficiëntieklasse	A
Verlichting-efficiëntieklasse	A
Klasse voor vetafscheidingsgraad	C

1) Energieklassen (schaal) A+++ tot D



JUNO JDWF604E9

Wandafzuigkap, bouwwijze vlak, 60 cm

Uitrusting

- 1 motor
- 3 snelheden
- 2 metalen vetfilters, vaatwasserbestendig (JDWF604E9)
- 3 metalen vetfilters, vaatwasserbestendig (JDWF904E9)
- Bediening met drukknoppen
- Verlichting: 2 x 2,5 W, LED
- Geschikt voor luchtafvoer / recirculatie

Capaciteit

- Vermogenswaarden in m³ / h bij:
- maximale normale stand 400
- Geluidsniveau in dB(A) re1pW bij:
- maximale normale stand 65

Technische data

- Energie-efficiëntieklasse¹⁾ D
- Vloeistofdynamische efficiëntieklasse E
- Verlichting-efficiëntieklasse A
- Klasse voor vetafscheidingsgraad C

JUNO JDWF904E9

Wandafzuigkap, bouwwijze vlak, 90 cm

Uitrusting

- 1 motor
- 3 snelheden
- 2 metalen vetfilters, vaatwasserbestendig (JDWF604E9)
- 3 metalen vetfilters, vaatwasserbestendig (JDWF904E9)
- Bediening met drukknoppen
- Verlichting: 2 x 2,5 W, LED
- Geschikt voor luchtafvoer / recirculatie

Capaciteit

- Vermogenswaarden in m³ / h bij:
- maximale normale stand 400
- Geluidsniveau in dB(A) re1pW bij:
- maximale normale stand 65

Technische data

- Energie-efficiëntieklasse¹⁾ D
- Vloeistofdynamische efficiëntieklasse E
- Verlichting-efficiëntieklasse A
- Klasse voor vetafscheidingsgraad C



JUNO SELECTION JDWK607S3

Wandafzuigkap, bouwwijze schuin, 60 cm

Uitrusting

- 1 motor
- 3 snelheden en 1 intensiefstand
- 2 metalen vetfilters, vaatwasserbestendig
- Verzendingsweergave voor metalen vetfilter en actief-koolstoffilter
- Luchtaanzuiging: front- en onderzijde
- Randafzuiging frontzijde
- Bediening met Touch Control
- Hob²Hood-systeem
- Glazen scherm zwart
- Glazen scherm opklapbaar
- Verlichting: 2 x 5 W, LED
- Geschikt voor luchtafvoer / recirculatie

Capaciteit

Vermogenswaarden in m³ / h bij:

• maximale normale stand	575
• intensiefstand	710
Geluidsniveau in dB(A) re 1pW bij:	
• maximale normale stand	66
• intensiefstand	68

Technische data

Energie-efficiëntieklasse ¹⁾	A
Vloeistofdynamische efficiëntieklasse	A
Verlichting-efficiëntieklasse	A
Klasse voor vetafscheidingsgraad	E



JUNO SELECTION JDWK907S3

Wandafzuigkap, bouwwijze schuin, 90 cm

Uitrusting

- 1 motor
- 3 snelheden en 1 intensiefstand
- 2 metalen vetfilters, vaatwasserbestendig
- Verzendingsweergave voor metalen vetfilter en actief-koolstoffilter
- Luchtaanzuiging: front- en onderzijde
- Randafzuiging frontzijde
- Bediening met Touch Control
- Hob²Hood-systeem
- Glazen scherm zwart
- Glazen scherm opklapbaar
- Verlichting: 2 x 5 W, LED
- Geschikt voor luchtafvoer / recirculatie

Capaciteit

Vermogenswaarden in m³ / h bij:

• maximale normale stand	575
• intensiefstand	710
Geluidsniveau in dB(A) re 1pW bij:	
• maximale normale stand	66
• intensiefstand	68

Technische data

Energie-efficiëntieklasse ¹⁾	A
Vloeistofdynamische efficiëntieklasse	A
Verlichting-efficiëntieklasse	A
Klasse voor vetafscheidingsgraad	E

JUNO AFZUIGKAPPEN

Een overzicht van alle modellen

	JUNO JDF604E3	JUNO JDF905E2	JUNO SELECTION JDF606E2	JUNO SELECTION JDF906E2	JUNO JDWF604E9	JUNO JDWF904E9
Uitrusting						
Telescopische geleiding zonder filter	•					
Telescopische geleiding met metalen vetfilter		•	•	•		
Motor	1	1	1	1	1	1
Snelheden	3	3	3	3	3	3
Intensiefstanden			1	1		
Metalen vetfilter, vaatwasserbestendig	1	4	2	4	2	3
Verzadigingsweergave voor metalen vetfilter en actief-koolstoffilter						
Randafzuiging						
Bediening met wipschakelaar						
Bediening met drukknoppen	•	•	•	•	•	•
Bediening met Touch Control						
LED-weergave						
Hob ² Hood-systeem						
Automatisch in- en uitschakelen bij gebruik van het beweegbare filteroppervlakte		•	•	•		
Capaciteit						
Capaciteit bij max. normaalstand in m ³ /h	410	599	445	445	400	400
Geluidsniveau bij max. normaalstand in dB(A) re1pW	69	68	60	60	65	65
Technische data						
Verlichting LED in Watt	2 x 8	2 x 1.1	2 x 3	2 x 3	2 x 2.5	2 x 2.5
Energieverbruik in kWh/jaar	56,6	50	44,1	44,1	58,9	58,9
Luchtafvoer / recirculatie mogelijk	•/•	•/•	•/•	•/•	•/•	•/•
Energie-efficiëntieklasse ³¹	C	A	A	A	D	D
Vloeistofdynamische efficiëntieklasse	D	A	A	A	E	E
Verlichting-efficiëntieklasse	E	A	A	A	A	A
Klasse voor vetafscheidingsgraad	D	C	C	C	C	C

JUNO AFZUIGKAPPEN

Een overzicht van alle modellen

JUNO SELECTION JDWK60753

JUNO SELECTION JDWK90753

Uitrusting

Telescopische geleiding zonder filter		
Telescopische geleiding met metalen vetfilter		
Motor	1	1
Snelheden	3	3
Intensiefstanden	1	1
Metalen vetfilter, vaatwasserbestendig	2	2
Verzadigingsweergave voor metalen vetfilter en actief-koolstoffilter	•	•
Randafzuiging	•	•
Bediening met wipchakelaar		
Bediening met drukknoppen		
Bediening met Touch Control	•	•
LED-weergave	•	•
Hob ² Hood-systeem	•	•
Automatisch in- en uitschakelen bij gebruik van het beweegbare filteroppervlakte		

Capaciteit

Capaciteit bij max. normaalstand in m ³ /h	575	575
Geluidsniveau bij max. normaalstand in dB(A) re1pW	66	66

Technische data

Verlichting LED in Watt	2 x 5	2 x 5
Energieverbruik in kWh/jaar	45,7	45,7
Luchtafvoer / recirculatie mogelijk	•/•	•/•
Energie-efficiëntieklasse ¹⁾	A	A
Vloeistofdynamische efficiëntieklasse	A	A
Verlichting-efficiëntieklasse	A	A
Klasse voor vetafscheidingsgraad	E	E

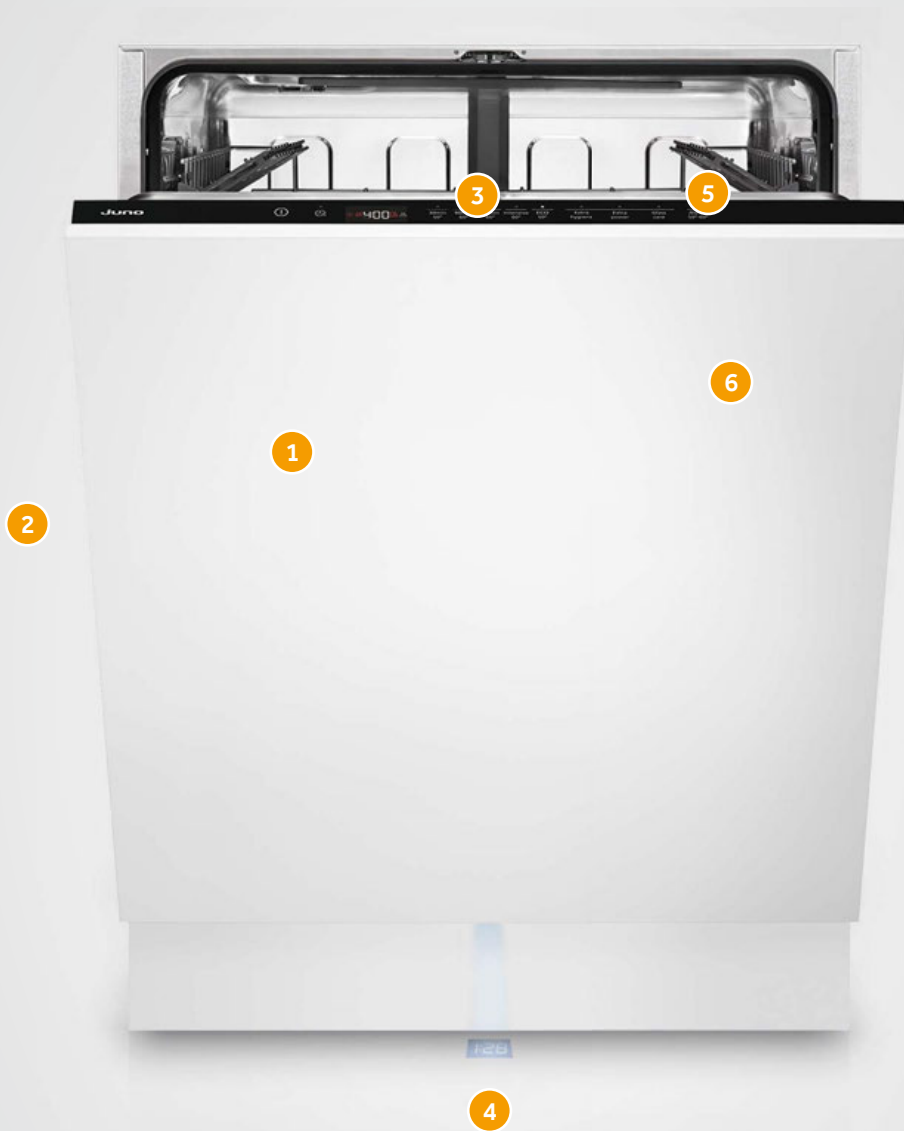

1 **XXL-binnenruimte**
Mag het ietsje meer zijn?

2 **Geluidsniveau**
Staat de vaatwasser nou aan?

3 **In hoogte verstelbare bovenkorf**
Aanpasbaar & gebruiksklaar.

4 **TimeBeam**
Aan de buitenkant zien wat er op elk moment aan de binnenkant gebeurt!

5 **Soft spikes**
Beschermen uw mooie glazen.

6 **Voorprogrammering**
Gaat aan het werk als u dat wilt!

JUNO VAATWASSERS

Vaatwassers van JUNO kunnen zich helemaal aan u aanpassen – van feestelijke dis tot aan cocktailparty.

Flexibele binnenruimte

In het dagelijkse leven is het gebruikte servies meestal van dezelfde omvang. De vaatwasser is hierop ingesteld en u kunt hem geroutineerd inladen. Maar wat als er na een gezamenlijk televisieavondje opeens grote bierglazen moeten worden ingeruimd? Of als u uw schoonmoeder op zondag een uitgebreide maaltijd heeft voorgezet? Het is altijd goed om in dergelijke gevallen een vaatwasser te hebben waarin dankzij de verstelmogelijkheden in de binnenruimte ook buitengewone delen als een grote braadpan passen.

Aanpassen van het vermogen

Net zoals de manden kunnen worden afgestemd op het servies, zo kunt u ook uit diverse spoelprogramma's kiezen, die u al naar gelang de behoefte selecteert. Hierbij

geldt: hoe viezer en hoe meer vaat, des te warmer en langer wordt er gespoeld. Afhankelijk van het apparaat is er een automatisch programma, dat zich automatisch aan de inhoud aanpast. Ook een snel afwasprogramma, dat in 30 minuten bij max. 50°C reinigt of een ExtraHygiëne-programma is mogelijk. Alle apparaten werken met beladingssensoren. Die berekenen, afhankelijk van het soort en de hoeveelheid servies, de passende temperatuur en waterhoeveelheid en besparen hiermee duidelijk energie en water. Met de voorprogrammering van de starttijd is het mogelijk om de vaatwasser dan in te schakelen als u dat wenst, bijv. wanneer de stroom goedkoper is of wanneer de werking het minst storend is.

JUNO VAATWASSERS

Vaatwassers van JUNO kunnen zich helemaal aan u aanpassen – van feestelijke dis tot aan cocktailparty.

Energie-efficiëntieclassen

Alle vaatwassers van JUNO zijn minimaal voorzien van energieefficiëntieklasse E. De beste vaatwassers van JUNO zijn voorzien van energie-efficiëntieklasse D. Dat ontziet niet alleen de portemonnee, maar ook het milieu.



XXL-binnenruimte

Dankzij een innovatieve technische constructie voor de binnenruimte bieden XXL-vaatwassers van JUNO 10 liter meer inhoud en 4 cm meer binnelhoogte bij dezelfde buitenmaten. Hierdoor kunnen grote stukken servies, als pannen of borden met een diameter van max. 33 cm worden gereinigd.



Aantal maatcouverts

De capaciteit van vaatwassers wordt in couverts aangegeven. Onze 60 cm brede vaatwassers bieden ruimte voor max. 15 couverts. 45 cm brede vaatwassers bieden ruimte voor 9 couverts.



Beladingsensor

Sensoren berekenen de hoeveelheid en het soort servies en de hiervoor vereiste waterhoeveelheid. Bij een volle belading is er meer water nodig dan bij een geringere belading.

Standaard

Voorprogrammering

Met de voorprogrammering kunt u instellen wanneer een spoelprogramma binnen de komende uren moet beginnen. De starttijd kan tot 24 uur tevoren worden geprogrammeerd.



TimeBeam

Met de TimeBeam-technologie worden de programmastatus en de resterende looptijd tot op de minuut nauwkeurig op de grond geprojecteerd. Het helder brandende licht kan in diverse kleuren worden ingesteld en is hierdoor goed zichtbaar op elk type ondergrond.



Zelfreinigende zeef

Deze zeef is bijzonder handig, want de speciale golfvorm garandeert dat er een effectieve automatische reiniging plaatsvindt.



AirDry

Na het droogprogramma gaat de deur automatisch 12 - 13 cm open. Deze functie kan ook worden uitgeschakeld.



Besteklade

De besteklade biedt veel ruimte aan bestek, slabestek, lange messen en zelfs espressokopjes. De gehele lade kan eenvoudig worden uitgenomen en zelfs in een keukenlade worden geplaatst.



Soft Spikes

De Soft Spikes in de bovenkorf geven uw glazen perfecte houvast en kunnen flexibel in de bovenkorf worden geplaatst.



Snel in hoogte verstelbare bovenkorf

De bovenkorf kan snel en gemakkelijk in hoogte worden versteld, ook als hij beladen is. Hierdoor heeft u nog ruimte voor een paar extra borden in de bovenkorf dan wel plaats voor grotere borden in de onderkorf.



ComfortLift

Nooit meer bukken bij het uitruimen van de vaatwasser – dankzij een speciale heffunctie voor de onderkorf. De onderkorf wordt 25 cm omhoog gebracht. Dubbel beveiligd door de activeringsgreep en de activeringsblokkering.



Flexibele bovenkorf

4 neerklapbare kopjesrekken

De bovenkorf biedt u de mogelijkheid om de kopjesrekken om te klappen en zo ruimte voor grote glazen te creëren.

Standaard

Extra flexibele bovenkorf

4 neerklapbare kopjesrekken, 2 omklapbare beugels voor grote glazen, 2 neerklapbare bordenhouders, 2 Soft Spikes

De bovenkorf biedt u de mogelijkheid om de kopjesrekken om te klappen en zo ruimte voor grote glazen te creëren.

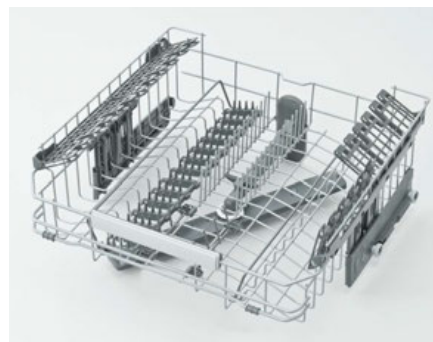

Flexibele onderkorf

2 neerklapbare bordenhouders

In de onderkorf heeft u de mogelijkheid om d.m.v. neerklapbare bordenhouders veel ruimte te maken voor grote potten en pannen.

Extra flexibele onderkorf

4 neerklapbare bordenhouders

Hier creëert u met vier neerklapbare bordenhouders in de onderkorf extra veel ruimte voor grote pannen.



Aqua-Stop

De algehele bescherming Aqua-Stop beschermt u tegen vervelende verrassingen. Het programma beschermt tegen lekkages en beschadigingen aan de toevoerslang, verder zorgt een pomp ervoor dat het water wordt afgepompt.



Standaard

Sleepdeurtechniek

Bij het openen van de apparaatdeur glijdt het meubelfront naar boven en maakt hierdoor een minimale voegenmaat mogelijk evenals de realisatie van extreem lange meubelfronten.



Antivinger edelstaal-coating

De antivinger edelstaal-coating zorgt voor meer glans in uw keuken. Vingerafdrukken op het vaatwaserpaneel behoren hiermee tot het verleden.



PROGRAMMA'S

Vaatwassers bieden een groot aantal speciale programma's die op de behoeften van verschillende levensstijlen zijn afgestemd.

Intensief

Bij een temperatuur van 60°C zorgt uw vaatwasser voor een perfect reinigingsresultaat, zelfs bij sterk vervuild servies en opgedroogde etensresten als eiwit of zetmeel.



Automatisch

In het automatische programma (50 - 60°C) herkent een sensor de mate van vervuiling van de vaatwasser. Het spoelprogramma wordt automatisch ingesteld om de besparing van energie, water en tijd maximaal te maken.























Touch-bediening

De nieuwe bedienlogica maakt het gissen bij de keuze van het spoelprogramma overbodig. U beslist wanneer uw servies klaar zal zijn. De rest organiseert de vaatwasser voor u. Daarmee bieden wij een volledig nieuw gebruiksgemak van de vaatwasmachine.

UITRUSTING | FUNCTIES

Overzicht pictogrammen

Energie-efficiëntieklasse		13 maatcouverts		Besteklade	
XXL-binnenruimte		15 maatcouverts		Bovenkorf, snel in hoogte verstelbaar	
Intensief 60°C		Antivinger edelstaal-coating		ComfortLift	
Auto 50 - 60°C		Voorprogrammering		Soft Spikes	
30 minuten		TimeBeam		Water	
9 maatcouverts		BeamOnFloor twee kleuren		Aqua-Stop	
12 maatcouverts		AirDry		Sleepdeurtechniek	



JUNO JGVN456E4

Volledig geïntegreerde vaatwasser, 45 cm

Programma's

- 30 minuten 50°C
- 90 minuten 60°C
- Auto 50-60°C
- Eco
- Machinereiniging
- Voorspoelen
- 1 speciale functie: XtraPower

Capaciteit

- 9 maatcouverts

Uitrusting

- Voorprogrammering 3 uur
- Akoestisch signaal programma-einde
- AirDry
- LED weergave bijvullen zout en glansspoelmiddel
- Beladingssensor
- Binnenruimte en bodem in edelstaal
- Aqua-Stop
- Zelfklevend PP-dampwerendfolie

Flexibele bovenkorf

- 2 neerklapbare kopjesrekken in de bovenkorf
- Snel in hoogte verstelbare bovenkorf
- Max. servieshoogte: boven 24 / 20 cm, onder 27 / 31 cm

Onderkorf

- Vaste bordenhouders in de onderkorf

Technische data

Geluidsniveau	46 dB(A) re1pW
Geluidsklasse	C
Duur van het programma eco	04:00 h
Energieverbruik*	0,70 kWh
Waterverbruik*	9,9 liter
Energie-efficiëntieklasse ¹⁾	E



JUNO JGVN606E4

Volledig geïntegreerde vaatwasser, 60 cm

Programma's

- 30 minuten 50°C
- 90 minuten 60°C
- Auto 50-60°C
- Eco
- Machinereiniging
- Voorspoelen
- 1 speciale functie: XtraPower

Capaciteit

- 13 maatcouverts

Uitrusting

- Voorprogrammering 3 uur
- Weergave resterende tijd in minuten
- Akoestisch signaal programma-einde
- AirDry
- LED weergave bijvullen zout en glansspoelmiddel
- Beladingssensor
- Binnenruimte en bodem in edelstaal
- Aqua-Stop
- Zelfklevend PP-dampwerendfolie

Flexibele bovenkorf

- 2 neerklapbare kopjesrekken in de bovenkorf
- Snel in hoogte verstelbare bovenkorf
- Max. servieshoogte: boven 24 / 20 cm, onder 27 / 31 cm

Onderkorf

- Vaste bordenhouders in de onderkorf

Technische data

Geluidsniveau	47 dB(A) re1pW
Geluidsklasse	C
Duur van het programma eco	03:47 h
Energieverbruik*	0,94 kWh
Waterverbruik*	9,9 liter
Energie-efficiëntieklasse ¹⁾	E



JUNO SELECTION JGVX605E1

Volledig geïntegreerde vaatwasser, 60 cm

Programma's

- 30 minuten 50°C
- 90 minuten 60°C
- Auto 50-60°C
- Eco
- Machinereiniging
- 1 speciale functie: XtraPower

Capaciteit

- 13 maatcouverts

Uitrusting

- Voorprogrammering 3 uur
- Weergave resterende tijd in minuten
- Akoestisch signaal programma-einde
- BeamOnFloor twee kleuren
- AirDry
- LED weergave bijvullen zout en glansspoelmiddel
- Beladingssensor
- Binnenruimte en bodem in edelstaal
- XXL-binnenruimte
- Aqua-Stop
- Zelfreinigende zeef
- Zelfklevend PP-dampwerendfolie

Extra flexibele bovenkorf

- 4 neerklapbare kopjesrekken
- 2 neerklapbare beugels voor grote glazen
- 2 neerklapbare bordenhouders
- 2 Soft Spikes
- Snel in hoogte verstelbare bovenkorf
- Max. servieshoogte: boven 24 / 21 cm, onder 28 / 34 cm

Flexibele onderkorf

- 2 neerklapbare bordenhouders in de onderkorf

Technische data

Geluidsniveau	46 dB(A) re1pW
Geluidsklasse	C
Duur van het programma eco	04:00 h
Energieverbruik*	0,94 kWh
Waterverbruik*	10,5 liter
Energie-efficiëntieklasse ¹⁾	E

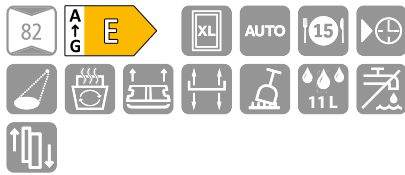

JUNO SELECTION JGVX608E2

Volledig geïntegreerde vaatwasser, 60 cm

Programma's

- 30 minuten 50 °C
- 60 minuten 60 °C
- 90 minuten 60 °C
- Auto 50-60 °C
- Eco
- Intensive 60 °C
- Machinereiniging
- Voorspoelen
- 2 speciale functies: GlassCare, XtraPower

Capaciteit

- 15 maatcouverts

Uitrusting

- Voorprogrammering 1-24 uur
- Weergave resterende tijd in minuten
- Akoestisch signaal programma-einde
- BeamOnFloor twee kleuren
- AirDry
- LED weergave bijvullen zout en glansspoelmiddel
- Beladingsensor
- Binnenruimte en bodem in edelstaal
- XXL-binnenruimte
- Aqua-Stop
- Zelfreinigende zeef
- Zelfklevend PP-dampwerendfolie
- Besteklade uitneembaar

Extra flexibele bovenkorf

- 4 neerklapbare kopjesrekken
- 2 neerklapbare beugels voor grote glazen
- 2 neerklapbare bordenhouders
- 2 Soft Spikes
- Snel in hoogte verstelbare bovenkorf
- Max. servieshoogte: boven 16,5 / 12 cm, onder 28 / 33 cm

Flexibele onderkorf

- 2 neerklapbare bordenhouders in de onderkorf

Technische data

Geluidsniveau	46 dB(A) re1pW
Geluidsklasse	C
Duur van het programma eco	04:00 h
Energieverbruik*	0,96 kWh
Waterverbruik*	11 liter
Energie-efficiëntieklasse ¹⁾	E

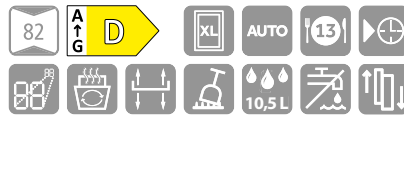

JUNO SELECTION JGVX608D1

Volledig geïntegreerde vaatwasser, 60 cm

Programma's

- 30 minuten 50 °C
- 60 minuten 60 °C
- 90 minuten 60 °C
- Auto 50-60 °C
- Eco
- Intensive 60 °C
- Machinereiniging
- Voorspoelen
- 3 speciale functies: ExtraHygiëne, GlassCare, XtraPower

Capaciteit

- 13 maatcouverts

Uitrusting

- Voorprogrammering 1-24 uur
- Weergave resterende tijd in minuten
- Akoestisch signaal programma-einde
- TimeBeam
- AirDry
- LED weergave bijvullen zout en glansspoelmiddel
- Beladingsensor
- Binnenruimte en bodem in edelstaal
- XXL-binnenruimte
- Aqua-Stop
- Zelfreinigende zeef
- Zelfklevend PP-dampwerendfolie

Extra flexibele bovenkorf

- 4 neerklapbare kopjesrekken
- 2 neerklapbare beugels voor grote glazen
- 2 neerklapbare bordenhouders
- 2 Soft Spikes
- Snel in hoogte verstelbare bovenkorf
- max. servieshoogte: boven 24 / 21 cm, onder 28 / 34 cm

Extra flexibele onderkorf

- 4 neerklapbare bordenhouders in de onderkorf

Technische data

Geluidsniveau	44 dB(A) re1pW
Geluidsklasse	B
Duur van het programma eco	04:00 h
Energieverbruik*	0,84 kWh
Waterverbruik*	10,5 liter
Energie-efficiëntieklasse ¹⁾	D

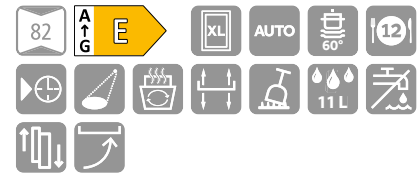

JUNO SELECTION JGVL608E2

Volledig geïntegreerde vaatwasser, 60 cm

Programma's

- 30 minuten 50 °C
- 60 minuten 60 °C
- 90 minuten 60 °C
- Auto 50-60 °C
- Eco
- Intensive 60 °C
- Machinereiniging
- Voorspoelen
- 2 speciale functies: GlassCare, XtraPower

Capaciteit

- 12 maatcouverts

Uitrusting

- Voorprogrammering 1-24 uur
- Weergave resterende tijd in minuten
- Akoestisch signaal programma-einde
- BeamOnFloor twee kleuren
- AirDry
- LED weergave bijvullen zout en glansspoelmiddel
- Beladingsensor
- Binnenruimte en bodem in edelstaal
- XXL-binnenruimte
- Aqua-Stop
- Zelfreinigende zeef
- Zelfklevend PP-dampwerendfolie

Flexibele bovenkorf

- 4 neerklapbare kopjesrekken
- 2 neerklapbare bordenhouders
- 2 Soft Spikes
- Snel in hoogte verstelbare bovenkorf
- Max. servieshoogte: boven 16,5 / 12 cm, onder 28 / 33 cm

Flexibele onderkorf met ComfortLift

- 4 neerklapbare bordenhouders in de onderkorf

Technische data

Geluidsniveau	46 dB(A) re1pW
Geluidsklasse	C
Duur van het programma eco	04:00 h
Energieverbruik*	0,92 kWh
Waterverbruik*	11 liter
Energie-efficiëntieklasse ¹⁾	E

* 1 Standaardreinigingscyclus in het programma eco



JUNO JGIN605E4

Geïntegreerde vaatwasser, 60 cm

Programma's

- 30 minuten 50°C
- 90 minuten 60°C
- 160 minuten 60°C
- Eco
- Voorspoelen

Capaciteit

- 13 maatcouverts

Uitrusting

- Opgezette draaiknop
- Antivinger edelstaal-coating
- Voorprogrammering 3 uur
- Weergave programmastatus
- AirDry
- LED weergave bijvullen zout en glansspoelmiddel
- Beladingssensor
- Binnenruimte en bodem in edelstaal
- Aqua-Stop
- Zelfklevend PP-dampwerendfolie

Flexibele bovenkorf

- 2 neerklapbare kopjesrekken in de bovenkorf
- Handmatig in hoogte verstelbare bovenkorf
- Max. servieshoogte:
boven 24 / 20 cm, onder 27 / 31 cm

Onderkorf

- Vaste bordenhouders in de onderkorf

Technische data

Geluidsniveau	49 dB(A) re1pW
Geluidsklasse	C
Duur van het programma eco	03:47 h
Energieverbruik*	0,94 kWh
Waterverbruik*	9,9 liter
Energie-efficiëntieklasse ¹⁾	E

JUNO VAATWASSERS

Een overzicht van alle modellen

	JUNO JGVN456E4	JUNO JGVN606E4	JUNO SELECTION JGVX605E1	JUNO SELECTION JGVX608E2	JUNO SELECTION JGVX608D1	JUNO SELECTION JGVL608E2	JUNO JGIN605E4
Programma's							
30 minuten 50°C	•	•	•	•	•	•	•
60 minuten 60°C				•	•	•	
90 minuten 60°C	•	•	•	•	•	•	•
160 minuten 60°C							•
Auto 50-60°C	•	•	•	•	•	•	
Eco	•	•	•	•	•	•	•
Intensive 60°C				•	•	•	•
Machinereiniging	•	•	•	•	•	•	•
Voorspoelen	•	•	•	•	•	•	•
Speciale functies							
ExtraHygiëne					•		
GlassCare				•	•	•	
XtraPower	•	•	•	•	•	•	
Capaciteit							
Maatcouverts	9	13	13	15	13	12	13
Uitrusting							
XXL-binnenruimte			•	•	•	•	
Opgezette draaiknop							•
Antivinger edelstaal-coating							•
Voorprogrammering in uur	3	3	3	1-24	1-24	1-24	3
Weergave programmastatus							•
Weergave resterende tijd in minuten		•	•	•	•	•	
Akoestisch signaal programma-einde	•	•	•	•	•	•	
Weergave programma-einde							•
TimeBeam / BeamOnFloor twee kleuren			-/•	-/•	•/-	-/•	
AirDry	•	•	•	•	•	•	•
LED weergave bijvullen zout en glansspoelmiddel	•	•	•	•	•	•	•
Beladingssensor	•	•	•	•	•	•	•
Binnenruimte en bodem in edelstaal	•	•	•	•	•	•	•
Zelfreinigende zeef			•	•	•	•	
Besteklade uitneembaar				•			
FLEXIBELE bovenkorf	•	•				•	•
EXTRA FLEXIBELE bovenkorf			•	•	•		
Handmatig in hoogte verstelbaar							•
Snel in hoogte verstelbaar	•	•	•	•	•	•	
Max. servieshoogte boven in cm	24/20	24/20	24/21	16,5/12	24/21	16,5/12	24/20
Max. servieshoogte onder in cm	27/31	27/31	28/34	28/33	28/34	28/33	27/31
Neerklapbare kopjesrekken	2	2	4	4	4	4	2
Omklapbare beugels voor grote glazen			2	2	2		
Neerklapbare bordenhouders / Soft Spikes			2/2	2/2	2/2	2/2	
FLEXIBELE onderkorf / ComfortLift			•	•		•/•	
EXTRA FLEXIBELE onderkorf					•		
Neerklapbare bordenhouders			2	2	4	4	
Zelfklevend PP-dampwerendfolie	•	•	•	•	•	•	•
Aqua-Stop	•	•	•	•	•	•	•
Deuropdeurtechniek / sleepdeurtechniek	-/•	-/•	-/•	-/•	-/•	-/•	•/-
Technische data							
Geluidsniveau in dB(A) re 1pW	46	47	46	46	44	46	49
Geluidsklasse	C	C	C	C	B	C	C
Energieverbruik in kWh *	0.70	0.94	0.94	0.96	0.84	0.92	0.94
Waterverbruik in liter *	9.9	9.9	10.5	11	10.5	11	9.9
Duur van het programma eco in uur	04:00	03:47	04:00	04:00	04:00	04:00	03:47
Energieklasse (schaal A tot G)	E	E	E	E	D	E	E
Geschikt voor Gerberit Silent-afvoer	•	•	•	•	•	•	•

* 1 Standaardreinigingscyclus in het programma eco



1 LC-Display
Alles overzichtelijk en makkelijk te bedienen met Touch Control (niet afgebeeld).

2 Transparante binnendeurinrichting
Techniek mag ook mooi zijn.

3 CustomFlex®-deurindelingssysteem
Optimaal gebruik van de ruimte door de verplaatsbare plateaus.

4 Glasplaten
Zien er mooi uit en zijn goed te reinigen.

5 NoFrost-techniek
Minimaal onderhoud door een gelijkmatige verdeling van de temperatuur en de verhindering van ijsvorming.

JUNO KOELKASTEN

Koelkasten van JUNO – om uw verse voorraden optimaal te bewaren.

Liever langer vers

Wie kent het niet – op kantoor is het weer eens later geworden en de supermarkt is al dicht. Een blik in de koelkast thuis en ... gelukkig, daar liggen nog verse ingrediënten. Met de koelkasten van JUNO zijn daarvoor de beste omstandigheden gecreëerd. De bladen zijn vervaardigd van hygiënisch glas en eenvoudig te reinigen. De temperatuurindicator geeft aan of het koud genoeg is om bijvoorbeeld kaas van rauwe melk bij te bewaren.

Altijd schoon

Zeg ijs en water vaarwel. Een bijzonderheid van de JUNO koelkasten is de NoFrost-techniek, die de vorming van ijs en rijp verhindert. So blijft de binnenkant van het apparaat altijd schoon en hygiënisch. Ook behoort ontdooien tot het verleden – het condenswater verdamppt zelf waardoor beide delen van de koel-/vriescombinatie automatisch ontdooit worden.

JUNO KOELKASTEN

Koelkasten van JUNO – om uw verse voorraden optimaal te bewaren.

Energie-efficiëntieclassen

Alle JUNO-inbouwkoelkasten hebben minimaal de efficiëntieclassen E en zijn daardoor zeer energiebesparend. Dat is prettig voor uw portemonnee en het milieu.



Klimaatklassen SN/N/ST/T

Die klimaatklasse geeft het temperatuurbereik aan, waarbinnen de koelkast dient te functioneren.

Indeling van de klimaatklassen

SN = subnormaal: geschikt voor omgevingstemperaturen van +10°C tot +32°C

N = normaal: geschikt voor omgevingstemperaturen van +16°C tot +32°C

ST = subtropisch: geschikt voor omgevingstemperaturen van +16°C tot +38°C

T = tropisch: geschikt voor omgevingstemperaturen van +16°C tot +43°C

LC-display

Een comfortabele bediening van alle functies d.m.v. aanrakingssensoren - licht aanraken is al voldoende. Het LC-display informeert over de geselecteerde functies.



LED-binnenverlichting

Voor de perfecte verlichting van de binnenuimte van de koelkast. Helder LED-licht met een zacht lichtmaakeffect: bij het openen van de deur wordt het licht in 2 sec. langzaam lichter



Glasplaten

Glasplaten van veiligheidsglas met metaalkleurige beschermstrip.

- De beschermstrip beschermt de glasrand. Hierdoor wordt het risico dat het glas breekt verkleind.
- Indien het glas toch beschadigd mocht raken, valt dit uiteen in vele kleine stukjes waardoor het verwondingsrisico duidelijk afneemt.



Transparante deurverdelingen

De lichte en onderhoudsvriendelijke binneninrichting zorgt voor een perfect overzicht en eenvoudige reiniging.



CustomFlex®-deurverdelingssysteem

Met zijn verplaatsbare compartimenten benut het CustomFlex®-indelingssysteem de complete ruimte van de deur optimaal en maakt het mogelijk om levensmiddelen individueel, naar wens op te bergen.

Inbegrepen zijn:

- 1 bak met klep (halve breedte)
- 2 brede deurrekken (¾ breedte)
- 2 kleine, smalle deurrekken
- 1 hoge, smalle bak / deurrek
- 2 verschuifbare clips.

Temperatuurweergave indicator

De koelkasten van JUNO hebben een temperatuurweergave indicator die bij een temperatuur onder 4°C verandert en op 'OK' springt. Zodat u weet dat het koud genoeg is om bijv. kaas van rauwe melk perfect te bewaren.



LowFrost-techniek

Maakt een zeer snelle ontdooiing en eenvoudige reiniging mogelijk. Dankzij de LowFrost-techniek met buiten gelegen verdampers heeft u veel minder ijs- en rijpvorming en dus gladde binnenwanden in het vriesgedeelte i.p.v. storende koudestrepen.



Deze innovatieve bouwwijze maakt een FLEXIBELE BENUTTING VAN HET VRIESGEDEELTE mogelijk, omdat de glasplaten en laden in de vriezer kunnen worden uitgenomen. Daardoor passen hierin ook probleemloos grote levensmiddelen als kalkoen of een taart.



NoFrost

Nooit meer ontdooien. Geen ijs-/rijpvorming in het apparaat en op de ingevroren spullen. Beide compartimenten van de koel-/vriescombinatie worden automatisch ontdooid. Het dooiwater verdampst automatisch.



Dynamische koeling m.b.v. circulatielucht

De dynamische koeling d.m.v. luchtcirculatie bij onze 0 °C-koelkasten zorgt voor een gelijkmatige koeling en temperatuurverdeling in de koelkast en beschermt uw levensmiddelen tegen onverwachte temperaturen vochtschommelingen. Voor langdurige versheid in de complete koelkast.



UITRUSTING | FUNCTIES

Overzicht pictogrammen

Energie-efficiëntieklasse



Dynamische koeling m.b.v. circulatielucht



LC-display



LED-binnenverlichting



CustomFlex®-deurverdelingssysteem



LowFrost-techniek



NoFrost



NIEUW



JUNO JCG088E0S1

Geïntegreerde vrieskast

Algemeen

- Effectieve inhoud: 98 liter
- Elektronische temperatuurregeling

Vriesruimte

- ****-vriesvak: -18°C en lager
- 4 transparante vriesladen
- 3 uitneembare glasplaten
- LowFrost-techniek
- Snel-invriezen
- 2 controlelampjes
- Ijsblokjeschaal
- Ijsschraper

Technische data

Energie-efficiëntieklasse ¹⁾	E
Energieverbruik / jaar	177 kWh
Geluidsniveau	34 dB(A) re1pW
Geluidsklasse	B
Invriescapaciteit	4,5 kg / 24 uur
Bewaartijd bij storing	12,7 uur
Klimaatklasse	SN-N-ST-T



JUNO JCN088E0S4

Geïntegreerde koelkast

Algemeen

- Effectieve inhoud: 142 liter
- Mechanische temperatuurregeling

Koelruimte

- LED-binnenverlichting
- Temperatuurweergave indicator
- 4 glasplaten, daarvan 3 in hoogte verstelbaar
- 1 transparante groentelade
- 3 deurverdelingen
- Ontdooi-automatic
- Eierrekje

Technische data

Energie-efficiëntieklasse ¹⁾	E
Energieverbruik / jaar	93 kWh
Geluidsniveau	38 dB(A) re1pW
Geluidsklasse	C
Klimaatklasse	SN-N-ST-T



JUNO JCF088E0S4

Geïntegreerde koelkast met vriesvak

Algemeen

- Effectieve inhoud: totaal 124 liter
- Elektronische temperatuurregeling

Koelruimte

- Effectieve inhoud: 110 liter
- LED-binnenverlichting
- Temperatuurweergave indicator
- 3 glasplaten, daarvan 2 in hoogte verstelbaar
- 1 transparante groentelade
- 3 deurverdelingen
- Ontdooi-automatic
- Eierrekje

Vriesruimte

- ****-vriesvak: -18°C en lager
- Effectieve inhoud: 14 liter
- Ontdooi-automatic
- Ijsblokjeschaal

Technische data

Energie-efficiëntieklasse ¹⁾	E
Energieverbruik / jaar	143 kWh
Geluidsniveau	36 dB(A) re1pW
Geluidsklasse	C
Invriescapaciteit	2,6 kg / 24 uur
Bewaartijd bij storing	9,5 uur
Klimaatklasse	SN-N-ST



JUNO JCN102E0S4

Geïntegreerde koelkast

Algemeen

- Effectieve inhoud: 182 liter
- Elektronische temperatuurregeling

Koelruimte

- LED-binnenverlichting
- Temperatuurweergave indicator
- 4 glasplaten, daarvan 3 in hoogte verstelbaar
- 1 transparante groentelade
- 4 deurverdelingen
- Ontdooi-automatic
- Eierrekje

Ontdooien

Koelruimte: volledig automatische ontdooiing

Technische data

Energie-efficiëntieklasse ¹⁾	E
Energieverbruik/jaar	98 kWh
Geluidsniveau	35 dB(A) re1pW
Geluidsklasse	B
Klimaatklasse	SN-N-ST



JUNO JCF102E0S4

Geïntegreerde koelkast met vriesvak

Algemeen

- Effectieve inhoud: totaal 165 liter
- Elektronische temperatuurregeling

Koelruimte

- Effectieve inhoud: 148 liter
- LED-binnenverlichting
- Temperatuurweergave indicator
- 3 glasplaten, daarvan 2 in hoogte verstelbaar
- 1 transparante groentelade
- 4 deurverdelingen
- Ontdooi-automatic
- Eierrekje

Vriesruimte

- ***-vriesvak: -18°C en lager
- Effectieve inhoud: 17 liter
- Ijsblokjeschaal

Technische data

Energie-efficiëntieklasse ¹⁾	E
Energieverbruik/jaar	148 kWh
Geluidsniveau	36 dB(A) re1pW
Geluidsklasse	C
Invriescapaciteit	3 kg / 24 uur
Bewaartijd bij storing	7,9 uur
Klimaatklasse	N-ST



JUNO JCN122E0S4

Geïntegreerde koelkast

Algemeen

- Effectieve inhoud: 208 liter
- Mechanische temperatuurregeling

Koelruimte

- LED-binnenverlichting
- Temperatuurweergave indicator
- 5 glasplaten, daarvan 4 in hoogte verstelbaar
- 1 transparante groentelade
- 4 deurverdelingen
- Ontdooi-automatic
- Eierrekje

Technische data

Energie-efficiëntieklasse ¹⁾	E
Energieverbruik / jaar	101 kWh
Geluidsniveau	34 dB(A) re1pW
Geluidsklasse	B
Klimaatklasse	SN-N-ST-T



JUNO JCF122E0S4

Geïntegreerde koelkast met vriesvak

Algemeen

- Effectieve inhoud: totaal 188 liter
- Elektronische temperatuurregeling

Koelruimte

- Effectieve inhoud: 174 liter
- LED-binnenverlichting
- Temperatuurweergave indicator
- 4 glasplaten, daarvan 3 in hoogte verstelbaar
- 1 transparante groentelade
- 4 deurverdelingen
- Ontdooi-automatic
- Eierrekje

Vriesruimte

- ****-vriesruimte: -18°C en lager
- Effectieve inhoud: 14 liter
- Ijsblokesschaal

Technische data

Energie-efficiëntieklasse ¹⁾	E
Energieverbruik / jaar	146 kWh
Geluidsniveau	35 dB(A) re1pW
Geluidsklasse	B
Invriescapaciteit	2,7 kg / 24 uur
Bewaartijd bij storing	8 uur
Klimaatklasse	SN-N-ST-T



JUNO JCU145E0S4

Geïntegreerde koel- / vriescombinatie met vriesruimte onder

Algemeen

- Effectieve inhoud: totaal 217 liter
- Elektronische temperatuurregeling

Koelruimte

- Effectieve inhoud: 160 liter
- LED-binnenverlichting
- Temperatuurweergave indicator
- 3 glasplaten, daarvan 2 in hoogte verstelbaar
- 2 transparante groenteladen
- 4 deurverdelingen
- Ontdooi-automatic
- Eierrekje

Vriesruimte

- ****-vriesruimte: -18°C en lager
- Effectieve inhoud: 57 liter
- 2 transparante vriesladen
- 1 uitneembare glasplaat
- LowFrost-techniek
- Diepvrieskalender
- Ijsblokesschaal
- Ijsschraper

Technische data

Energie-efficiëntieklasse ¹⁾	E
Energieverbruik/jaar	203 kWh
Geluidsniveau	35 dB(A) re1pW
Geluidsklasse	B
Invriescapaciteit	3,3 kg / 24 uur
Bewaartijd bij storing	12,6 uur
Klimaatklasse	SN-N-ST-T



JUNO JCU158E0S4

Geïntegreerde koel- / vriescombinatie met vriesruimte onder

Algemeen

- Effectieve inhoud: totaal 233 liter
- Elektronische temperatuurregeling

Koelruimte

- Effectieve inhoud: 161 liter
- LED-binnenverlichting
- Temperatuurweergave indicator
- 3 glasplaten, daarvan 2 in hoogte verstelbaar
- 2 transparante groenteladen
- 4 deurverdelingen, daarvan 1 kleine verstelbaar
- Ontdooi-automatic
- Eierrekje

Vriesruimte

- ****-vriesruimte: -18°C en lager
- Effectieve inhoud: 72 liter
- 3 transparante vriesladen
- 2 uitneembare glasplaten
- LowFrost-techniek
- Ijsblokesschaal
- Ijsschraper

Technische data

Energie-efficiëntieklasse ¹⁾	E
Energieverbruik/jaar	218 kWh
Geluidsniveau	35 dB(A) re1pW
Geluidsklasse	B
Invriescapaciteit	4,5 kg / 24 uur
Bewaartijd bij storing	11,5 uur
Klimaatklasse	SN-N-ST-T



JUNO SELECTION JCF178E0S4

Geïntegreerde koelkast met vriesvak

Algemeen

- Effectieve inhoud: totaal 282 liter
- Elektronische temperatuurregeling d.m.v. LC-display met Touch Control bediening
- Dynamische koeling m.b.v. circulatielucht
- Akoestisch alarmsysteem

Koelruimte

- Effectieve inhoud: 260 liter
- LED-binnenverlichting
- Temperatuurweergave indicator
- 5 glasplaten, daarvan 4 in hoogte verstelbaar
- 1 transparante groentelade met telescopische geleiding
- 5 deurverdelingen
- Ontdooi-automatic
- Eierrekje

Vriesruimte

- ****-vriesvak: -18°C en lager
- Effectieve inhoud: 22 liter
- Legrooster
- Ijsblokjeschaal

Technische data

Energie-efficiëntieklasse ¹⁾	E
Energieverbruik / jaar	166 kWh
Geluidsniveau	31 dB(A) re1pW
Geluidsklasse	B
Invriescapaciteit	5,5 kg / 24 uur
Bewaartijd bij storing	15,5 uur
Klimaatklasse	SN-N-ST-T



JUNO JCU178E0S4

Geïntegreerde koel- / vriescombinatie met vriesruimte onder

Algemeen

- Effectieve inhoud: totaal 268 liter
- Elektronische temperatuurregeling

Koelruimte

- Effectieve inhoud: 196 liter
- LED-binnenverlichting
- Temperatuurweergave indicator
- 5 glasplaten, daarvan 4 in hoogte verstelbaar
- 2 transparante groenteladen
- 4 deurverdelingen
- Ontdooi-automatic
- Eierrekje

Vriesruimte

- ****-vriesruimte: -18°C en lager
- Effectieve inhoud: 72 liter
- 3 transparante vriesladen
- 2 uitneembare glasplaten
- LowFrost-techniek
- Diepvrieskalender
- Ijsblokjeschaal
- Ijsschraper

Technische data

Energie-efficiëntieklasse ¹⁾	E
Energieverbruik / jaar	218 kWh
Geluidsniveau	35 dB(A) re1pW
Geluidsklasse	B
Invriescapaciteit	4,5 kg / 24 uur
Bewaartijd bij storing	11,5 uur
Klimaatklasse	SN-N-ST-T



JUNO SELECTION JCU178E8S1

Geïntegreerde koel- / vriescombinatie met vriesruimte onder

Algemeen

- Effectieve inhoud: totaal 253 liter
- Elektronische temperatuurregeling d.m.v. LED-display met Touch Control bediening
- Dynamische koeling m.b.v. circulatielucht

Koelruimte

- Effectieve inhoud: 192 liter
- LED-binnenverlichting
- Temperatuurweergave indicator
- 5 glasplaten, daarvan 4 in hoogte verstelbaar
- 2 transparante groenteladen
- CustomFlex®-deurverdelingsysteem
- Ontdooi-automatic
- 2 eierrekjes

Vriesruimte

- ****-vriesruimte: -18°C en lager
- Effectieve inhoud: 61 liter
- 3 transparante vriesladen
- 2 uitneembare glasplaten
- NoFrost
- Diepvrieskalender
- Ijsblokjeschaal
- 2 koude-accu's

Technische data

Energie-efficiëntieklasse ¹⁾	E
Energieverbruik / jaar	214 kWh
Geluidsniveau	39 dB(A) re1pW
Geluidsklasse	C
Invriescapaciteit	5 kg / 24 uur
Bewaartijd bij storing	9,5 uur
Klimaatklasse	SN-N-ST-T



JUNO SELECTION JCU190E0S4

Geïntegreerde koel- / vriescombinatie met vriesruimte onder

Algemeen

- Effectieve inhoud: totaal 285 liter
- Elektronische temperatuurregeling d.m.v. LC-display met Touch Control-bediening
- Dynamische koeling m.b.v. circulatielucht

Koelruimte

- Effectieve inhoud: 213 liter
- LED-binnenverlichting
- Temperatuurweergave indicator
- 5 glasplaten, daarvan 4 in hoogte verstelbaar
- 1 transparante groentelade met telescopische geleiding
- 4 deurverdelingen, daarvan 1 kleine verstelbaar
- Ontdooi-automatic
- Eierrekje

Vriesruimte

- ****-vriesruimte: -18°C en lager
- Effectieve inhoud: 72 liter
- 3 transparante vriesladen
- 2 uitneembare glasplaten
- LowFrost-techniek
- Diepvrieskalender
- Ijsblokesschaal
- Ijsschraper

Technische data

Energie-efficiëntieklasse ¹⁾	E
Energieverbruik / jaar	216 kWh
Geluidsniveau	35 dB(A) re1pW
Geluidsklasse	B
Invriescapaciteit	7 kg / 24 uur
Bewaartijd bij storing	9,5 uur
Klimaatklasse	SN-N-ST-T



JUNO JCN082E0F4

Geïntegreerde onderbouwkoelkast

Algemeen

- Effectieve inhoud: 134 liter
- Mechanische temperatuurregeling

Koelruimte

- LED-binnenverlichting
- Temperatuurweergave indicator
- 4 glasplaten, daarvan 3 in hoogte verstelbaar, 1 deelbaar
- 1 groentevak
- 3 deurverdelingen, daarvan 1 kleine verstelbaar
- Ontdooi-automatic
- Eierrekje

Technische data

Energie-efficiëntieklasse ¹⁾	E
Energieverbruik / jaar	92 kWh
Geluidsniveau	38 dB(A) re1pW
Geluidsklasse	C
Klimaatklasse	SN-N-ST-T



JUNO JCF082E0F4

Geïntegreerde onderbouwkoelkast met vriesvak

Algemeen

- Effectieve inhoud: totaal 109 liter
- Mechanische temperatuurregeling

Koelruimte

- Effectieve inhoud: 93 liter
- LED-binnenverlichting
- Temperatuurweergave indicator
- 3 glasplaten, daarvan 2 in hoogte verstelbaar
- 1 groentevak
- 3 deurverdelingen, daarvan 1 kleine verstelbaar
- Ontdooi-automatic
- Eierrekje

Vriesruimte

- ****-vriesvak: -18°C en lager
- Effectieve inhoud: 16 liter
- Ijsblokesschaal

Technische data

Energie-efficiëntieklasse ¹⁾	E
Energieverbruik / jaar	148 kWh
Geluidsniveau	38 dB(A) re1pW
Geluidsklasse	C
Invriescapaciteit	3,1 kg / 24 uur
Bewaartijd bij storing	8,2 uur
Klimaatklasse	SN-N-ST-T

JUNO KOELKASTEN

Een overzicht van alle modellen

	JUNO JCG 088E051	JUNO JCN088E054	JUNO JCF088E054	JUNO JCN102E054	JUNO JCF102E054	JUNO JCN122E054	JUNO JCF122E054
Effectieve inhoud in liter							
Koelruimte		142	110	182	148	208	174
Vriesruimte	98		14		17		14
Totaal	98	142	124	182	165	208	188
Uitrusting koelruimte							
Mechanische temperatuurregeling		•				•	
Elektronische temperatuurregeling			•	•	•		•
Elektronische temperatuurregeling d.m.v. LC-display met Touch Control-bediening							
Elektronische temperatuurregeling d.m.v. LED-display met Touch Control-bediening							
Dynamische koeling m.b.v. circulatielucht							
Akoestisch alarmsysteem							
LED-binnenverlichting		•	•	•	•	•	•
Temperatuurweergave indicator		•	•	•	•	•	•
Glasplaten totaal	4	3	4	3	5	4	4
In hoogte verstelbare glasplaten	3	2	3	2	4	3	3
Transparante groenteladen	1	1	1	1	1	1	1
Transparante groentelade met telescopische geleiding							
Groentevak							
Deurverdelingen	3	3	4	4	4	4	4
Deurverdelingen, daarvan 1 kleine verstelbaar							
CustomFlex deurverdelings-systeem							
Ontdooi-automatic		•	•	•	•	•	•
Eierrekje		•	•	•	•	•	•
Uitrusting vriesruimte							
****-vriesruimte -18°C en lager		•					•
(Verstelbare) legrooster							
Transparante vriesladen	4						
Uitneembare glasplaten	3						
Elektronische temperatuurregeling		•					
Snel-invriezen		•					
Controlelampjes	2						
LowFrost-techniek		•					
NoFrost							
Diepvrieskalender							
Ijsblokesschaal		•			•		•
Ijsschraper		•					
Koelaccu							
Technische data							
Energieklasse ¹⁾	E	E	E	E	E	E	E
Energieverbruik in kWh/jaar	177	93	143	123	145	101	146
Geluidsniveau in dB(A) re1pW	34	36	36	35	36	34	35
Geluidsklasse	B	C	C	B	C	B	B
Invriescapaciteit in kg/24 uur	4,5		2,6		3,1		2,7
Bewaartijd bij storing in uur	12,7		9,5		8,5		8
Klimaatklasse	SN-N-ST-T	SN-N-ST-T	SN-N-ST	SN-N-ST	N-ST	SN-N-ST-T	SN-N-ST-T
Sleepdeurtechniek	•	•	•	•	•	•	•
Flakscharniertechniek							

JUNO KOELKASTEN

Een overzicht van alle modellen

	JUNO JCU145E054	JUNO JCU158E054	JUNO SELECTION JCF178E054	JUNO JCU178E054	JUNO SELECTION JCU178E8S1	JUNO SELECTION JCU190E054	JUNO JCN082E0F4	JUNO JCF082E0F4
Effectieve inhoud in liter								
Koelruimte	160	161	260	196	192	213	134	93
Vriesruimte	57	72	22	72	61	72		16
Totaal	217	233	282	268	253	285	134	109
Uitrusting koelruimte								
Mechanische temperatuurregeling							•	•
Elektronische temperatuurregeling	•	•		•				
Elektronische temperatuurregeling d.m.v. LC-display met Touch Control-bediening			•			•		
Elektronische temperatuurregeling d.m.v. LED-display met Touch Control-bediening					•			
Dynamische koeling m.b.v. circulatielucht			•		•	•		
Akoestisch alarmsysteem			•					
LED-binnenverlichting	•	•	•	•	•	•	•	•
Temperatuurweergave indicator	•	•	•	•	•	•	•	•
Glasplaten totaal	3	3	5	5	5	5	4	3
In hoogte verstelbare glasplaten	2	2	4	4	4	4	3	2
Transparante groenteladen	2	2		2	2	1		
Transparante groentelade met telescopische geleiding			1					
Groentevak							1	1
Deurverdelingen	4		5	4				
Deurverdelingen, daarvan 1 kleine verstelbaar		4				4	3	3
CustomFlex deurverdelings-systeem					•			
Ontdooi-automatic	•	•	•	•	•	•	•	•
Eierrekje	•	•	•	•	•	•	•	•
Uitrusting vriesruimte								
****-vriesruimte -18°C en lager	•	•	•	•	•	•		•
(Verstelbare) legrooster			•					
Transparante vriesladen	2	3		3	3	3		
Uitneembare glasplaten	1	2		2	2	2		
Elektronische temperatuurregeling								
Snel-invriezen	•	•		•				
Controlelampjes								
LowFrost-techniek	•	•		•		•		
NoFrost					•			
Diepvrieskalender	•			•	•	•		
Ijsblokjeschaal	•	•	•	•	•	•		•
Ijsschraper	•	•		•		•		
Koelaccu					•			
Technische data								
Energieklasse ¹⁾	E	E	E	E	E	E	E	E
Energieverbruik in kWh/jaar	203	218	166	218	214	274	92	148
Geluidsniveau in dB(A) re1pW	35	35	31	35	39	35	38	38
Geluidsklasse	B	B	B	B	C	B	C	C
Invriescapaciteit in kg/24 uur	3,3	4,5	5,5	4,5	5	7		3,1
Bewaartijd bij storing in uur	12,6	11,5	15,5	11,5	9,5	9,5		8,2
Klimaatklasse	SN-N-ST	SN-N-ST-T	SN-N-ST-T	SN-N-ST-T	SN-N-ST-T	SN-N-ST-T	SN-N-ST-T	SN-N-ST-T
Sleepdeurtechniek	•	•	•	•	•	•		
Vlakscharniertechniek							•	•

1) Energieklassen (schaal) A tot G

JUNO ACCESSOIRES

Optionele meerwaarde voor ovens, fornuizen en afzuigkappen van JUNO.

Fornuizen & ovens

Bakblik, geëmailleerd

Ideaal voor het bakken van bijv. taart of koekjes. Dankzij glad email eenvoudig te reinigen.



Afbeelding: CTGR-AP
Bakblik, geëmailleerd, voor JUNO SELECTION

Universele Braadslede, geëmailleerd

Voor taarten en het bakken, grillen en gratineren van grote hoeveelheden. Dankzij glad email eenvoudig te reinigen.



Afbeelding: DPGR-AP
Universele Braadslede, geëmailleerd, voor JUNO SELECTION

Stoombakset (met gaatjes / zonder gaatjes)

Geschikt voor bijv. groenten, vis, pasta / knoedels en in combinatie met ongeperforeerde gaarbakken voor het opvangen van kookvocht.



Afbeelding: A9O BGC 23
Gaarbakset, voor JUNO SELECTION

Telescopische geleiding 2-voudig / telescopische geleiding 3-voudig, deels uittrekbaar

De optioneel verkrijgbare deels uittrekbare telescopische geleidingen van JUNO stellen u in staat om de oven gemakkelijk in- en uit te ruimen.

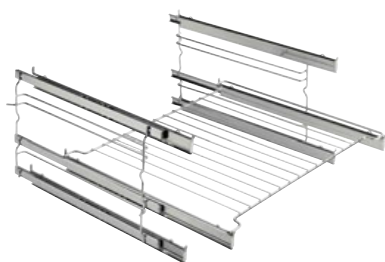

Afbeelding: PZ1503
Telescopische geleiding 3-voudig voor JUNO

Telescopische geleiding 1 paar / 3 paar, volledig uittrekbaar

De volledig uittrekbare telescopische geleidingen voor de JUNO SELECTION fornuizen / ovens zorgen voor meer veiligheid, omdat de bakblikken en Roosters compleet uit de ovenruimte kunnen worden getrokken.



Afbeelding: TR3LFV
Telescopische geleiding 3 paar voor JUNO SELECTION

ACCESSOIRES JUNO

Alle accessoires in één oogopslag

Fornuizen & ovens

	JUNO JH040A2	JUNO JH070A2	JUNO JH070B2	JUNO JH71B2	JUNO SELECTION JH084C1	JUNO JB040A2	JUNO JB070A2	JUNO JB070B2	JUNO JB071B2	JUNO JB096B3	JUNO SELECTION JB084C1	JUNO SELECTION JB121D0	JUNO SELECTION JB126D2	JUNO SELECTION JB126S2	JUNO SELECTION JBD167D2
Accessoires															
Bakblik, geëmailleerd	•	•	•	•	•	•	•	•	•	•	•	•	•	•	•
Universele Braadslede, geëmailleerd	•	•	•	•	•	•	•	•	•	•	•	•	•	•	•
Stoombakset (met gaatjes / zonder gaatjes)															•
Telescopische geleiding 2-voudig, deels uittrekbaar	•	•	•	•	•	•	•	•	•	•	•	•	•	•	•
Telescopische geleiding 3-voudig, deels uittrekbaar	•	•	•	•	•	•	•	•	•	•	•	•	•	•	•
Telescopische geleiding 1 paar, volledig uittrekbaar				•						•	•	•	•	•	•
Telescoping pull-out, 3 pairs, full ext.				•						•	•	•	•	•	•

Afzuigkappen

	JUNO JDF604E3	JUNO SELECTION JDF606E2	JUNO JDF905E2	JUNO SELECTION JDF906E2	JUNO JDWF604E9	JUNO JDWF904E9	JUNO SELECTION JDWK607S3	JUNO SELECTION JDWK907S3
Accessoires								
Actief-koolstoffilter	•	•	•	•	•	•	•	•

JUNO ENERGIE-EFFICIËNTIEKLASSEN (SCHAAL)

De energie-efficiëntieclassen in een overzicht

Ovens / fornuizen

Conform de GEDELEGEERDE VERORDENING (EU) Nr. 65-66 / 2014

Energie-efficiëntieklasse (schaal):  tot 

Afzuigkappen

Geldig vanaf 01.01.2020 conform de GEDELEGEERDE VERORDENING (EU) Nr. 65 / 2014

Energie-efficiëntieklasse (schaal):  tot 

Verbruik in kWh / jaar
Vloeistofdynamische efficiëntieklasse: A tot G
Verlichting-efficiëntieklasse: A tot G
Klasse voor vetafscheidingsgraad: A tot G
Geluidsniveau in dB(A) re1pW

Vaatwassers

Geldig vanaf 01.03.2021 conform de GEDELEGEERDE VERORDENING (EU) Nr. 2019 / 2017

Energie-efficiëntieklasse (schaal):  tot 

Energieverbruik in kWh/100 cycli (in het ecoprogramma)
Aantal maatcouverts
Waterverbruik in liter/cyclus (in het ecoprogramma)
Duur van het ecoprogramma
Geluidsniveau in dB(A) re1pW en
Geluidsklasse: A tot D

Koelapparaten

Geldig vanaf 01.03.2021 conform de GEDELEGEERDE VERORDENING (EU) Nr. 2019 / 2016

Energie-efficiëntieklasse (schaal):  tot 

Verbruik in kWh/jaar
Totale effectieve inhoud van koelruimte
Totale effectieve inhoud van vriesruimte
Geluidsniveau in dB(A) re1pW en
Geluidsklasse: A tot D

PRODUCENTGARANTIE



Wij geven 2 jaar producentgarantie op ieder afzonderlijk apparaat; deze heeft betrekking op materiaal- en verwerkingsfouten conform onze garantiev voorwaarden.

CONTACT & KLANTENSERVICE

Uw directe verbinding met de klantenservice.

Belgique / België / Belgien

+32 (0) 2 71 62 444 Raketstraat 40, 1130 Brussel / Bruxelles

Ceská Republika

+420 (0) 261 30 22 61 Budejovická 3, Praha 4, 140 21

Deutschland

+49 (0) 1806 22 66 22* Fürther Str. 246, 90429 Nürnberg

España

+34 (0) 902 11 63 88 Avenida de Europa, 16. Parque Empresarial La Moraleja, 28108 – Alcobendas – Madrid

France

+33 (0) 809 100 100 www.electrolux.fr

Hrvatska

+385 (0) 1 63 23 338 Slavonska avenija 3, 10000 Zagreb

Italia

+39 0434 158 00 88 Corso Lino Zanussi, 24 – 33080 Porcia, PN

Luxembourg

+352 (0) 42 43 13 01 Rue de Bitbourg, 7, L-1273 Hamm

Nederland

+31 (0) 172 46 83 00 Vennootsweg 1, 2404 CG – Alphen aan den Rijn

Österreich

+43 (0) 800 212 066 Europaring F15 202, 2345 Brunn am Gebirge

Schweiz / Suisse / Svizzera

+41 (0) 848 84 81 11 Industriestrasse 10, CH-5506 Mägenwil

Slovenija

+386 (0) 1 24 25 731 Gerbiceva ulica 110, 1000 Ljubljana

Slovensko

+421 (0) 32 21 41 303 Electrolux Slovakia s.r.o., Electrolux Domáce spotrebice,
SK, Galvaniho 17/B, 821 04 Bratislava

UK

www.electrolux.co.uk

Magyarország

+361 (0) 252 1773 www.electrolux.hu

**Een merk van
Electrolux Hausgeräte GmbH**

Electrolux Hausgeräte GmbH
Fürther Straße 246
90429 Nürnberg
Germany

Tel +49 (0) 1806 22 66 22

0,20 € / gesprekken vanuit het vaste Duitse telefoonnet

max. 0,60 € / gesprekken vanuit het mobiele Duitse telefoonnet

www.juno.de

**Exclusieve verkoop door
Schüller Möbelwerk KG**

Schüller Möbelwerk KG
Rother Straße 1
91567 Herrieden
Germany

Tel +49 (0) 9825 83-0

Fax +49 (0) 9825 83-1210

info@schueller.de

www.schueller.de